



Interiérové dvere

Drevené dvere v kvalitnom stolárskom vyhotovení
NOVINKA: DesignLine Concepto so štruktúrou plátna

HÖRMANN

Objavte novú podobu útulného domova: s vysokokvalitnými interiérovými dverami

Náš domov je centrom nášho života, naším miestom úniku, našou oázou pohodlia.

To nás, ako rodinný podnik, povzbudzuje k tomu, aby sme vám s našimi výrobkami „made in Germany“ sprostredkovali tento výnimočný pocit domova. Kvalitné interiérové dvere k tomu tiež prispievajú a vášmu domovu prepožičiavajú osobitú útulnosť.

Či klasické alebo moderné, biely lak alebo buk, so sklenenými prvkami alebo aplikáciami z ušľachtilej ocele – firma Hörmann ponúka interiérové dvere, ktoré sa dokonale hodia k vám a do interiéru vášho domu.





OBSAH

- 6 Dobré dôvody pre Hörmann
- 12 Vyhotovenia krídla dverí
- 14 BaseLine
 - Duradecor hladké
 - Duradecor štruktúrované
 - Lak
 - Dyha z pravého dreva
- 18 DesignLine Concepto
 - Ultramatná
 - Gloss
 - Bridlica
 - Štruktúra plátna ■ **NOVINKA**
- 26 DesignLine
 - Stripe
 - Groove
 - Steel
 - Plain
 - Rail
 - Pure
- 42 ClassicLine
 - Georgia
 - Carolina
 - Montana ■ **NOVINKA**
 - Kontura ■ **NOVINKA**
 - Virginia
- 52 GlassLine
- 64 Funkčné dvere
- 68 Rádiový pohon zámku dverí SmartKey
- 70 Pohon dverí PortaMatic
- 72 Oceľová zárubňa VarioFix
- 74 Vyhotovenia posuvných dverí
- 76 Výrezy na sklo / bočné diely / nadsvetlíky
- 78 Kľúčky a kovania
- 81 Kovania pre celopresklené dvere
- 82 Madlá pre posuvné dvere
- 84 Povrchové úpravy
- 88 Konštrukcia dverí a zárubne
- 90 Prehľadná tabuľka
- 92 Technické údaje

Vyobrazené dvere disponujú čiastočne atypickým vybavením a nie vždy zodpovedajú štandardnému vyhotoveniu. Vyobrazené povrchové úpravy a farby nie sú z dôvodov týkajúcich sa tlače farebne záväzné. Všetky údaje o farbách podľa príslušnej farby RAL.

Chránené autorským právom. Dotlač, aj v skrátenej podobe, iba s naším povolením. Zmeny vyhradené.

Takto nájdete vhodné interiérové dvere

Pri kúpe izbových dverí je potrebné vykonať niekoľko rozhodnutí. Ktoré vyhotovenie krídla dverí si zvolím? Aký materiál sa hodí k môjmu štýlu a mojim potrebám?

Aby ste sa pri kúpe dverí oboznámili so všetkými možnosťami, vytvorili sme pre vás zoznam najdôležitejších detailov, ktoré by ste mali pri kúpe interiérových dverí zohľadniť:



Výber správneho povrchu

Väčšina výrobcov ponúka izbové dvere s dyhami z pravého dreva, lakovanou úpravou alebo s úpravou CPL. Práve v domácnostiach s deťmi a domácimi zvieratami sa odporúča vsadiť na odolný povrch Duradecor. Kvalitné povrchy sa okrem toho jednoducho čistia. Tip: Opýtajte sa svojho predajcu na hrany 4Protect, odolné voči nárazu, lebo tie na dlhý čas zabraňujú nepekným nedostatkom.

Záleží na vnútorných hodnotách

Výber vložky krídla dverí závisí od toho, ako často sa budú dvere používať a akú dlhú životnosť majú. Najlepší pomer ceny a výkonu ponúka odľahčená vložka z drevotriesky. Okrem toho ponúka firma Hörmann vysokohodnotné plné drevotrieskové krídla dverí, ako aj cenovo výhodné odľahčené vložky a voštinové vložky. Ďalšie informácie nájdete na strane 93.

Tvar krídla dverí

Zvoliť si môžete medzi krídlom dverí s falcom a bez falcu. Vyhodenie s falcom znamená, že hrana krídla pri zatvorených dverách dosadá kúsok na zárubňu. Vyhodenie bez falcu znamená, že krídlo zatvorených dverí tvorí s rámom dverí rovnú plochu. Ďalšie informácie nájdete na strane 12.

Kto má rád skôr klasické zariadenie interiéru, vyberá si väčšinou falcovaný variant, naproti tomu vyhotovenie bez falcu sa veľmi dobre hodí k modernému interiéru.

Druh kovaní – kľučky, rozety a závesy

Rovnako rozmanité ako dvere samotné sú aj súpravy kľučiek, ktoré si môžete zvoliť presne podľa svojho vkusu. Súpravy kľučiek pozostávajú z kľučky a rozety. Kľučky a kľúčové dierky ponúka firma Hörmann v rôznych tvaroch a odtieňoch ušľachtilej ocele. Lesklé, matné alebo ako kombinácia oboch: zvolte si jednoducho súpravu kľučiek vhodnú k svojmu zariadeniu. Ten, kto uprednostňuje moderný štýl, si môže zvoliť kľučky lícujuce s dverami v jednej rovine, ktoré sú zapustené do krídla dverí – elegantné riešenie bez kľúčovej dierky. K tomu sa veľmi dobre hodia skryto uložené závesy, ktoré neviditeľne spájajú krídlo a rám dverí.

Zárubňa dverí

Vhodne k dreveným dverám je možné zvoliť drevený rám, odborné nazývaný zárubňa, v hranatom alebo oblom vyhotovení. V domácnostiach s deťmi sa oplatí izbové dvere skombinovať so zárubňami z ocele. Tie sú mimoriadne odolné a vydržia aj „nehody“ s detským autíčkom, vysávačom alebo debničkou s nápojmi. Opticky sa oceľová zárubňa VarioFix nedá rozoznať od zárubne z dreva.



Kvalitné krídlo dverí z plnej drevotriesky



Elegantná kľučka v jednej rovine s dverami bez kľúčovej dierky



Robustná oceľová zárubňa VarioFix

„Dobré meno si musíte zaslúžiť prácou.“

August Hörmann

Celkom v zmysle motto zakladateľa firmy získate s menom Hörmann skutočnú značkovú kvalitu s rozsiahlym produktovým know-how. Rodinný podnik má za sebou viac ako 80 rokov skúseností ako špecialista na stavebné prvky, a od začiatku sa považuje za vášho partnera pre výstavbu a modernizáciu. Nie nadarmo sa firma Hörmann zaraďuje v odvetví vnútorných dverí k najúspešnejším poskytovateľom v Európe. To všetko vám dáva dobrý pocit pri kúpe vnútorných dverí Hörmann.



1 Kvalitné výrobky z Nemecka

Konštrukcia dverí a zárubne sa vyvíja v samotnej firme Hörmann. Táto sa vyrába v rámci riadenia kvality, ochrany životného prostredia, energií a manažmentu bezpečnosti pri práci podľa normy DIN EN ISO 9001, 14001, 50001 a BS OHSAS 18001 v modernom závode v Nemecku. Okrem toho naši vysokokvalifikovaní zamestnanci intenzívne pracujú na nových výrobkoch, **na neustálom vývoji a vylepšovaní detailov**. Tak vznikajú patenty a tiež popredná pozícia na trhu.



2 Vnútorne dvere pre celé generácie

Sme presvedčení o našich výrobkoch a o našej kvalite bez kompromisov. Vďaka tomu budete mať veľa rokov radosť z interiérových dverí Hörmann a **pre svoj domov si zvolíte doslova „dvere na celý život“**.

3 Pohľad do budúcnosti

Firma Hörmann napreduje s dobrým príkladom. Preto podnik pokrýva svoju **spotrebu energie na 100 % ekologickým elektrickým prúdom**. Spolu s inteligentným a certifikovaným systémom manažmentu energií, zásielkovým predajom s neutrálnou hodnotou CO₂ a recykláciou cenných materiálov sa **ročne ušetrí viac ako 40000 ton CO₂**. Firma Hörmann okrem toho ponúka výrobky pre ekologicky udržateľnú výstavbu.



4 V jednej rovine: kľučky Planar

Pre **mimoriadne elegantný vzhľad** dverí zvolte kľučku Planar. Jej **rozeta, ktorá je absolútne v jednej rovine** a dokonale zapustená do krídla dverí, zaujme zvlášť dizajnových nadšencov. Dokonalá elegancia sa dosiahne vďaka bezfalcovému krídlu dverí so skrytými závesmi. Ďalší jemný detail: vynechaním otvoru na kľúčovú dierku pôsobí dizajn ešte minimalistickejšie, a teda elegantnejšie.

Ďalšie informácie nájdete na strane 80.

5 Konceptia 4 × 4: DesignLine Concepto

Sofistikované a univerzálne: Dvere radu **DesignLine Concepto prinášajú nové možnosti stvárnenia pre váš domov**. Skombinujte kvalitné povrchové úpravy Ultramatná, Gloss (vysokolesklá), Bridlica alebo novinku štruktúra plátna s farebnými variantmi bielej, svetlosivej a antracitovej sivej alebo s novým sivohnedým odtieňom (Taupe).

Viac informácií o robustných povrchoch, ktoré sa zároveň ľahko udržiavajú, nájdete od strany 19.



6 Nano povrchová úprava: celopresklené dvere

Želáte si presvetlený domov? Potom sú naše celopresklené dvere tou správnou voľbou. Okrem elegantného vzhľadu dverí presviedča GlassLine aj z hľadiska jednoduchej údržby: všetky motívy s pieskovaným sklom sú vybavené nano povrchovou úpravou pre menej odtlačkov prstov.

Vzhľadovo rovnaké motívy s DesignLine Groove a Concepto

Pre dokonalú kombináciu drevených a sklenených dverí vám k motívom dverí DesignLine Groove a DesignLine Concepto ponúkame vzhľadovo rovnaké celopresklené dvere.

7 Vnímanie zmyslami: Duradecor štruktúra

Jemne štruktúrované povrchy robia **hmatateľným to, čo vidíte**. Textúra dreva, ktorá sa razí do krídla dverí, hmatateľne odzrkadľuje charakteristickú štruktúru dreva v štruktúre povrchovej úpravy Duradecor. Táto podčiarkuje **útulnú a prirodzenú atmosféru bývania** vo vašom dome, mimoriadne ľahko sa udržiava a je veľmi odolná.

Ďalšie informácie nájdete na strane 87.

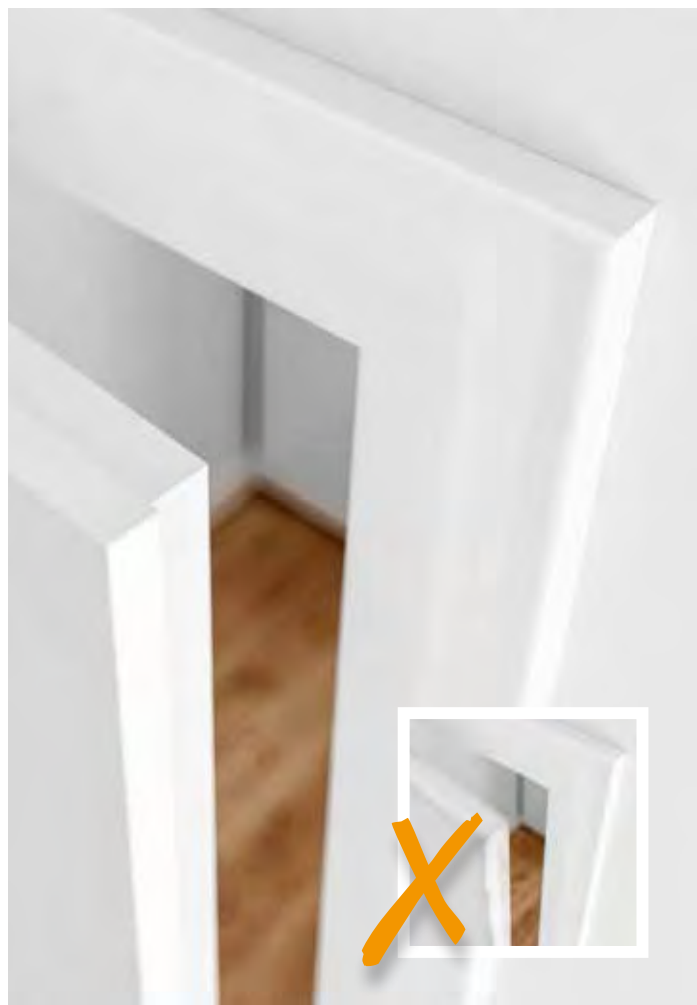

8 Maximálne odolná voči nárazu: povrchová úprava Duradecor

Kvalitný povrch vás nadchne: Duradecor okúzli **najvyššou odolnosťou voči nárazu, ktorá je o 48 % lepšia** ako priemer skúšaných CPL povrchov od iných výrobcov. Okrem toho je povrch odolný, jednoducho sa udržiava a je teplovzdorný, takže sa budete dlho tešiť zo svojich dverí.

Ďalšie informácie nájdete na strane 86.



9 Trvalo odolná: ochrana hrán 4Protect

Naše falcované dvere s hranatými hranami a naše bezfalcové dvere s povrchom Duradecor vo vyhotovení biely lak, svetlosivá, antracitová sivá a sivohnedá (Taupe) sú **sériovo vybavené vysokokvalitnou ochranou hrán 4Protect**.



Takto budú vaše drevené vnútorné dvere odolnejšie voči každodennému zaťaženiu a vy sa tak z nich budete tešiť dlhú dobu.

Ďalšie informácie nájdete na strane 13.



10 Vysokokvalitná a elegantná: drevená zárubňa

Naše drevené zárubne zapôsobia **oblou hranou pekného tvaru a polomerom hrany 3 mm** 1. Doska zárubne 2 s hrúbkou 25 mm a robustný povrch Duradecor 3 zabezpečujú vysokohodnotný a **elegantný vzhľad** vašich nových interiérových dverí.

Ďalšie informácie nájdete na stranách 90 – 91.

11 Pekná a robustná: oceľová zárubňa do ostenia

VarioFix je názov našej oceľovej zárubne do ostenia, ktorá vám ponúka mnoho výhod: S nastaviteľným ozdobným falcom sa **montuje rovnako jednoducho** ako drevená zárubňa. Okrem toho sa vďaka svojej vysokej odolnosti vyznačuje **mimoriadne dlhou životnosťou**. Pokiaľ ide o dizajn, presvedčí vás jej elegantné tvarovanie bez viditeľného prehybu. Oceľová zárubňa do ostenia VarioFix má so svojím lemom, ktorý je v perfektnom súlade s drevenými zárubňami, pri rozmere 55 mm **rovnaký vzhľad ako drevené zárubne**.



Krídlo dverí s falcom s oblými hranami

Vyhotovenie s falcom s oblými hranami

Ak kladiete dôraz na celkový harmonický dojem, týmto vyhotovením urobíte správne rozhodnutie: Krídlo dverí dosadá na zárubňu a zapôsobí na vás svojimi zaoblenými hranami **v harmonickom vzhľade**.

Vzhľad dverí s falcom so zaoblenými hranami dostanete pre všetky drevené vnútorné dvere, s výnimkou DesignLine Stripe a ClassicLine Montana.

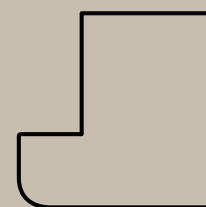

Horizontálny rez krídla dverí



Krídlo dverí s falcom s hranatými hranami a ochranou hrán 4Protect

Vyhotovenie s falcom s hranatými hranami

Ak si ceníte mimoriadne priamočiary vzhľad, odporúčame vám toto vyhotovenie. Krídlo dverí prilieha a má hranatú **hranu s pekným tvarom**. Vyhotovenie je dostupné pre všetky drevené vnútorné dvere, s výnimkou ClassicLine Virginia a ClassicLine Carolina. Na povrchoch Duradecor s ochranou hrán 4Protect a na lakovanom povrchu toto vyhotovenie zaujme **dokonalým vzhľadom s nulovou škárou**.

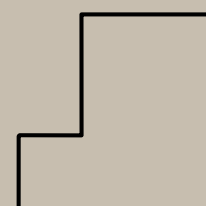

Horizontálny rez krídla dverí



Bezfalcové krídlo dverí

Bezfalcové vyhotovenie

Želáte si vo svojom domove **exkluzívny vzhľad dverí s prechodom na zárubňu v takmer jednej rovine**? Potom odporúčame bezfalcové krídlo dverí, ktoré ladí najmä s moderným štýlom bývania. Toto vyhotovenie je dostupné pre všetky drevené dvere, s výnimkou ClassicLine Virginia a ClassicLine Carolina. Na povrchoch Duradecor s ochranou hrán 4Protect a na lakovanom povrchu toto vyhotovenie presvedča **dokonalým vzhľadom s nulovou škárou**.

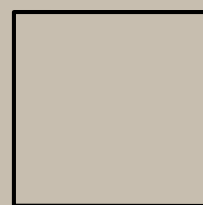

Horizontálny rez krídla dverí



Perfektný vzhľad s nulovou škárou pre mimoriadne hodnotný vzhľad dverí

Ochrana hrán 4Protect

Štvornásobná ochrana hrán pri bezfalcových dverách a pri dverách s falcom s hranatými hranami v povrchovej úprave Duradecor vo vyhotovení biely lak, svetlosivá, antracitová, sivohnedá (Taupe), jemná štruktúra biela, jemná štruktúra svetlosivá, jaseň biely a leštená biela presvedča pôsobivými vlastnosťami:

1. Vysoká odolnosť voči nárazom
2. Vysoká odolnosť voči oderu
3. Vysoká odolnosť voči poškrabaniu
4. **Perfektný vzhľad s nulovou škárou**, to znamená, že na rozdiel od bežných dverí neruší viditeľná škára vysokohodnotný vzhľad dverí.



Bežné krídlo dverí s viditeľnou škárou



Nadčasové a elegantné: drevené vnútorné dvere BaseLine

Kladiete vo svojom domove veľký dôraz na to, aby ste sa v ňom cítili príjemne? Potom sú pre vás tou správnou voľbou modely dverí BaseLine. Krídlo dverí v bezfalcovom vyhotovení alebo vo vyhotovení s falcom v kombinácii s požadovanou farbou alebo želaným dekorom vytvára domácku atmosféru, ktorá vás vyzýva na relaxáciu.









Všetky drevené vnútorné dvere BaseLine dostanete vo vysokokvalitných povrchových úpravách Duradecor hladká, Duradecor štruktúra, v laku a dýhe z pravého dreva. K dispozícii je množstvo farieb a dekorov, ktoré dokonale ladia so štýlom vášho nábytku. Pre ešte väčšiu individualitu vám tiež ponúkame takmer každú požadovanú farbu ako povrch HPL. Alebo by ste chceli navrhnuť vlastné vnútorné dvere? V takom prípade si vyberte natierateľnú základnú fóliu. Objavte všetky možnosti na nasledujúcich stranách.



Duradecor hladké

Povrch Duradecor, ktorý je maximálne odolný voči nárazu, je tou správnou voľbou pre váš domov. Či už ušľachtilý biely lak, moderná sivá alebo útulné dekory dreva, s výrezom na sklo alebo bez neho – celkom isto tu nájdete vnútorné dvere podľa vášho vkusu. Bezfalcové dvere a dvere s falcom s hranatými hranami v povrchovej úprave Duradecor vo vyhotovení biely lak, svetlosivá, jemná štruktúra biela, jemná štruktúra svetlosivá a jaseň biely sú sériovo vybavené vysokokvalitnou ochranou hrán 4Protect.

Farby a dekory

-  Biely lak RAL 9016
-  Svetlosivá RAL 7035
-  Jemná štruktúra biela
-  Jemná štruktúra svetlosivá
-  Jaseň biely
-  Taliansky agát
-  Kanadský javor
-  Francúzsky buk

Ďalšie informácie nájdete na strane 86.

BaseLine

Duradecor

Biely lak RAL 9016

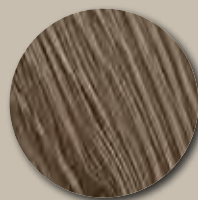

Duradecor štruktúrované

Povrchová úprava Duradecor štruktúra spája v sebe štýlovým spôsobom pocit z pravého dreva a komfort udržiavania. Táto úprava decentným spôsobom reprezentuje prirodzený charakter dreva: textúra dreva sa razí do krídla dverí a hmatateľne odzrkadľuje charakteristickú štruktúru dreva. Bezfalcové dvere a dvere s falcom s hranatými hranami v povrchovej úprave Duradecor štruktúra vo vyhotovení matná biela sú sériovo vybavené vysokokvalitnou ochranou hrán 4Protect.

Dekory

-  Sivý dub*
-  Biely dub*
-  Divoký dub*
-  Surový dub*
-  Tmavý dub
-  Španielsky dub*
-  Orech
-  Soľný dub matný
-  Pínia matná
-  Matná biela ■ **NOVINKA**

* aj v priečnej textúre

Ďalšie informácie nájdete na strane 87.

BaseLine

Duradecor štruktúrované





Matná biela ■ **NOVINKA**



Lak

Drevené vnútorné dvere s lakovaným povrchom pôsobia mimoriadne ušľachtilo a kvalitne. Lakovanie Hörmann na bielej základnej doske Duradecor sa stará o jednotný povrch, vzhľad s nulovou škárou na hranách, ako aj o sýte a žiarivé farby.

Farby

-  Biela RAL 9016
-  Čisto biela RAL 9010
-  Svetlosivá RAL 7035
-  Antracitová sivá RAL 7016
-  RAL podľa výberu

Ďalšie informácie nájdete na strane 89.

BaseLine

Lak, čisto biela RAL 9010



Dyha z pravého dreva

Prírodné, útulné, jedinečné – dyhy z pravého dreva od firmy Hörmann sa vyrábajú z vysokokvalitného ušľachtitého dreva a sú skutočnými unikátmi.

Dyhy

-  Javor*
-  Buk*
-  Jaseň ■ **NOVINKA**
-  Limba ■ **NOVINKA**
-  Limba natierateľná ■ **NOVINKA**
-  Dub horský ■ **NOVINKA**
-  Dub americký* ■ **NOVINKA**
-  Dub sukovitý* ■ **NOVINKA**
-  Horský dub matný lak ■ **NOVINKA**
-  Dub staré drevo olejovaný ■ **NOVINKA**
-  Orech americký* ■ **NOVINKA**
-  Dub morený ■ **NOVINKA**
-  Macore ■ **NOVINKA**
-  Mahagón ■ **NOVINKA**

* aj v priečnej textúre

BaseLine

Dyha z pravého dreva, horský dub matný lak ■ **NOVINKA**

Ďalšie informácie nájdete na strane 89.















Koncepcia 4 × 4: DesignLine Concepto

DesignLine Concepto je ideálnou voľbou pre moderný štýl interiéru. Štyri trendové farby sa stretávajú so štyrmi elegantnými povrchmi.

Tak môžete vo svojom domove presvedčivo implementovať individuálne priestorové koncepty – a to maximálne štýlovo. Objavte množstvo možných kombinácií.

Ďalšie informácie nájdete na strane 88.

	Biela	Svetlosivá	Antracitová sivá	Sivohnedá (Taupe) ■ NOVINKA
Ultramatná				
Gloss				
Bridlica				
Štruktúra plátina ■ NOVINKA				





Na nasledujúcich stranách sú dvere vo vyhotovení s falcom zobrazené so závesmi, dvere bez falcu rozpoznáte podľa neviditeľných, skryto umiestnených závesov.



Ultramatná

Mimoriadne ušľachtilá, hodvábne matná povrchová úprava Duradecor presvedča opticky, ako aj dotykovo, na najvyššej úrovni. Ultramatná spája vysokú odolnosť voči odtlačkom prstov a znečisteniam s doteraz nedosiahnuteľnou matnosťou. Dvere s hranatými hranami sú sériovo vybavené vysoko kvalitnou ochranou hrán 4Protect.

Farby

-  Biela
-  Svetlosivá
-  Antracitová sivá
-  Sivohnedá (Taupe) ■ **NOVINKA**

Ďalšie informácie nájdete na strane 88.



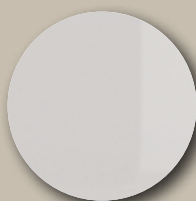

DesignLine Concepto
Ultramatná antracitová sivá



Gloss

Lesklé akcenty alebo individuálny charakter – s vysokolesklým povrchom sa podarí oboje. Krištáľový vzhľad povrchu okúzľuje jedinečnou brilantnosťou. Svetelné efekty a odrazy sa starajú o nezameniteľné prostredie.

Farby

-  Biela
-  Svetlosivá
-  Antracitová sivá
-  Sivohnedá (Taupe) ■ **NOVINKA**

Ďalšie informácie nájdete na strane 88.

DesignLine Concepto
Gloss svetlosivá



DesignLine Concepto

Bridlica biela



Bridlica

Zažite rozdiel všetkými zmyslami: Bridlicový povrch maximálne odolný voči nárazom so štruktúrovanou haptikou je správnou voľbou, ak si ceníte moderný a zároveň útulný dizajn bývania. Kontrast svetlého tieňa na reliéfnej štruktúre dáva veľmi príjemný a prirodzený vzhľad. Tento variant je dostupný aj ako celopresklené dvere.

Farby



Biela



Svetlosivá



Antracitová sivá



Sivohnedá (Taupe) ■ **NOVINKA**

Ďalšie informácie nájdete na strane 88.



DesignLine Concepto

Štruktúra plátina sivohnedá (Taupe), kľučky a závesy v čiernej edícii

■ **NOVINKA**

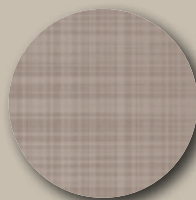

Štruktúra plátina ■ **NOVINKA**

Nová povrchová úprava Duradecor štruktúra plátina presvedčí svojou jemnou, hmatateľnou štruktúrou. Tento dizajn mimoriadne dobre ladí s drevenými tónmi a hodí sa do interiéru s náročným, rustikálno-moderným štýlom nábytku. Zároveň je povrch robustný a odolný voči akémukoľvek ošetrovaniu. Nová povrchová úprava štruktúra plátina je k dispozícii aj ako celopresklené dvere.

Farby



Biela



Svetlosivá



Antracitová sivá



Sivohnedá (Taupe) ■ **NOVINKA**

Ďalšie informácie nájdete na strane 88.

Pre harmonické
priestorové
koncepty:
vzhľadovo rovnaké
celopresklené
dvere



ConceptoGlass
■ **NOVINKA**
Jednovrstvové
bezpečnostné sklo,
digitálna tlač
Štruktúra plátina biela



ConceptoGlass
■ **NOVINKA**
Jednovrstvové
bezpečnostné sklo,
digitálna tlač
Bridlica antracitová sivá

▼ **Drevené dvere DesignLine Concepto,**
štruktúra plátina sivohnedá (Taupe), vyhotovenie s falcom





ConceptoGlass
■ NOVINKA
 Jednovrstvové bezpečnostné sklo, digitálna tlač
 Bridlica sivohnedá (Taupe)



ConceptoGlass
■ NOVINKA
 Jednovrstvové bezpečnostné sklo, digitálna tlač
 Bridlica svetlosivá



ConceptoGlass
■ NOVINKA
 Jednovrstvové bezpečnostné sklo, digitálna tlač
 Bridlica biela

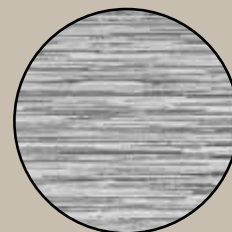

Štruktúra bridlice pre moderný a zároveň útulný dizajn bývania



ConceptoGlass
■ NOVINKA
 Jednovrstvové bezpečnostné sklo, digitálna tlač
 Štruktúra plátna svetlosivá



ConceptoGlass
■ NOVINKA
 Jednovrstvové bezpečnostné sklo, digitálna tlač
 Štruktúra plátna antracitová sivá



ConceptoGlass
■ NOVINKA
 Jednovrstvové bezpečnostné sklo, digitálna tlač
 Štruktúra plátna sivohnedá (Taupe)

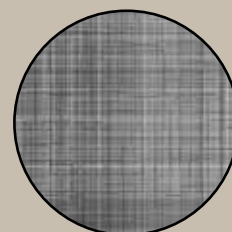

Prepracovaný dizajn plátna dokonale ladí s drevenými dverami radu DesignLine Concepto s povrchovou úpravou štruktúra plátna

Posuvné dvere – kedy sa oplatia?

Kto sa zaoberá interiérovým dizajnom domu alebo bytu, postaví sa raz pred rozhodnutie, aké dvere sa majú použiť v jednotlivých miestnostiach. Okrem klasických vnútorných dverí, ktorých krídlo sa otvára do miestnosti, existujú taktiež priestorovo úsporné posuvné dvere, ktoré sa posúvajú pred stenou alebo v stene.

Takéto dvere sú mimoriadne praktické vtedy, keď v izbe nie je dostatok miesta pre klasické dvere. Posuvné dvere sú skutočným priestorovým zázrakom a považujú sa za praktický komfort vo vlastnom dome.



Aké výhody majú posuvné dvere?

Posuvnými dverami získate viac miesta u vás doma, ak sa nenápadne pohybujú v stene. Posuvné dvere sú navyše dostupné v mnohých dizajnoch, a preto sa hodia ku každému štýlu bývania.

Aké typy posuvných dverí existujú?

Posuvné dvere pre interiér sú k dispozícii v rôznych variantoch, ktoré je možné zvoliť vhodne k vašej bytovej situácii. K dispozícii sú dva základné varianty, ktoré pozostávajú buď z jedných dverí (1-krídlové) alebo z dvoch dverí (2-krídlové). Obidva varianty sa môžu:

- pohybovať v stene
- pohybovať pred stenou

Sériové štetinové tesnenie a vstupné tesnenie vo vstupnom boxe, dodávané pri dverách Hörmann sériovo, chránia pred zápachmi z kuchyne, hlukom a prievanom. Na želanie môžu byť posuvné dvere vybavené zámkom.

Možnosti použitia posuvných dverí

Pri použití posuvných dverí sa fantázii medze nekladú. Ideálne sa môžu použiť na flexibilné rozdelenie miestnosti a prinášajú štruktúru aj vo veľkých miestnostiach. Posuvné dvere sú praktickým riešením aj pre malé byty, lebo sa do miestnosti neotvára žiadne krídlo dverí. Pomocou posuvných dverí je možné napríklad jasne ohraničiť domácu kanceláriu od obývačky. Kto by chcel otvorenú kuchyňu bez toho, aby mal pritom všetky pachy z varenia v byte, zabuduje si medzi kuchyňu a obývačku posuvné dvere. Pri varení ostanú dvere radšej zatvorené, pri servírovaní je možné dvere jednoducho otvoriť a využiť všetky výhody otvorenej kuchyne. Medzi obývačkou, jedálňou alebo chodbou je možné zabudovať posuvné dvere na ochranu pred prievanom a v sklenenom variante sa tieto dvere postarajú o jasný, svetlom zaplavený pocit bývania.

Aké možnosti dizajnu mám pri posuvných dverách?

Hörmann prináša **početné možnosti dizajnu** aj v oblasti posuvných dverí, a tak nájdete dvere, ktoré najlepšie ladia s vaším štýlom bývania. Posuvné dvere sú dostupné ako **1-krídlové a 2-krídlové** pre všetky motívy dverí BaseLine, DesignLine a GlassLine.

Ak sa vám páči nadčasová elegancia, odporúčame vám dvere radu **BaseLine**. Ak však prikladáte význam špeciálnemu a individuálnemu vybaveniu s aplikáciami z ušľachtilej ocele, prehĺbenými škárami alebo vysokokvalitným lakovaním, nájdete to, čo hľadáte v rade **DesignLine**. Posuvné dvere **GlassLine** zase dodávajú vášmu domovu viac svetla a otvorenosti.

Ďalšie informácie o posuvných dverách Hörmann nájdete na stranách 76 – 77.





Pre individuálne vysnené dvere: DesignLine

S modelmi DesignLine si splníte svoje sny o individuálne stvárnených dverách. Či už ide o štýlové prvky, ako sú aplikácie z ušľachtilej ocele, prehĺbené škáry alebo moderné celopresklené dvere, alebo o dyhu z pravého dreva či vysokokvalitné lakovanie – DesignLine vám prináša širokú škálu motívov dverí.

Objavte pri interiérových dverách z kolekcie DesignLine a ich rôznych vyhotoveniach dvere, ktoré sa svojím dizajnom, farbou a dekorom presne hodia do vášho domova.

Ďalšie informácie o povrchových úpravách, farbách a dekoroch nájdete na stranách 86 – 89.





Duradecor hladké



Biely lak RAL 9016

Stripe

Decentný dizajn a napriek tomu niečo navyše vám ponúka motív Stripe s razenými drážkami. Dvere bez falcu aj dvere s falcom s hranatými hranami sú sériovo vybavené vysokokvalitnou ochranou hrán 4Protect.

Ďalšie informácie nájdete na strane 86.

Stripe 15

Duradecor

Biely lak RAL 9016

▼ **Drevené dvere DesignLine Groove 15**, lak biela RAL 9016, vyhotovenie s falcom, celopresklené dvere DesignLine GrooveGlas 15









Groove

Vďaka škáram vyfrézovaným do krídla dverí a veľmi kvalitnému lakovaniu sa motív Groove stáva elegantným pútačom.

Farby

-  Biela RAL 9016
-  Čisto biela RAL 9010
-  Svetlosivá RAL 7035
-  Antracitová sivá RAL 7016
-  RAL podľa výberu

Ďalšie informácie nájdete na strane 89.

Groove 11

Lak

Biela RAL 9016



Groove 15

Lak

Biela RAL 9016



GrooveGlas 15/10

s matovanými plochami



GrooveGlas 15/5

s čistými líniami



GrooveGlas 15/5

s matovanými líniami



Groove 3 ■ NOVINKA
Lak
Biela RAL 9016



Groove 13
Lak
Biela RAL 9016



GrooveGlas 13
s matovanými líniami



Groove 18 ■ NOVINKA
Lak
Biela RAL 9016



Groove 16
Lak
Biela RAL 9016



GrooveGlas 16
s čírymi okrajmi



GrooveGlas 14
s matovanými líniami



GrooveGlas 14
s čistými líniami



Groove 14
Lak
Biela RAL 9016







Groove 20
Lak
Biela RAL 9016



GrooveGlas 20
s matovanými líniami

Lak

-  Biela RAL 9016
-  Čisto biela RAL 9010
-  Svetlosivá RAL 7035
-  Antracitová sivá RAL 7016
-  RAL podľa výberu

Ďalšie informácie nájdete na strane 89.

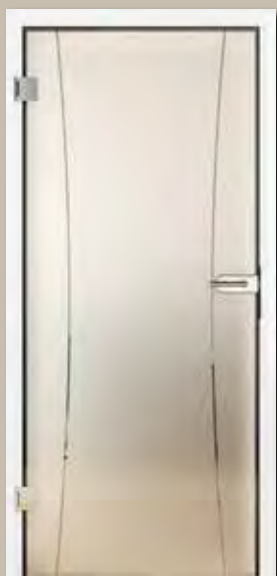

GrooveGlas 20
s čistými líniami



Groove 22 ■ NOVINKA
Lak
Biela RAL 9016



Groove 19 ■ NOVINKA
Lak
Biela RAL 9016



Groove 21
Lak
Biela RAL 9016



Groove 23
Lak
Biela RAL 9016



GrooveGlas 23
s matovanou líniou



Groove 29
Lak
Biela RAL 9016



GrooveGlas 29
s matovanými líniami



GrooveGlas 29
s čistými líniami



GrooveGlas 29A
s matovanou líniou



GrooveGlas 23
s čistou líniou



Groove 27 ■ NOVINKA

Lak

Biela RAL 9016



Groove 31

Lak

Biela RAL 9016



Groove 34 ■ NOVINKA

Lak

Biela RAL 9016



Groove 39 ■ NOVINKA

Lak

Biela RAL 9016



Groove 44 ■ NOVINKA

Lak

Biela RAL 9016



Groove 78 ■ NOVINKA

Lak

Biela RAL 9016



GrooveGlas 78 ■ NOVINKA

s čistou líniou

Lak



Biela RAL 9016



Čisto biela RAL 9010



Svetlosivá RAL 7035



Antracitová sivá RAL 7016



RAL podľa výberu

Ďalšie informácie nájdete na strane 89.



Groove 49 ■ NOVINKA
Lak
Biela RAL 9016



Groove 51 ■ NOVINKA
Lak
Biela RAL 9016



GrooveGlas 51 ■ NOVINKA
s čistou líniou



Groove 53 ■ NOVINKA
Lak
Biela RAL 9016



Groove 50 ■ NOVINKA
Lak
Biela RAL 9016



Groove 55 ■ NOVINKA
Lak
Biela RAL 9016



Groove 56 ■ NOVINKA
Lak
Biela RAL 9016



Groove 54 ■ NOVINKA
Lak
Biela RAL 9016

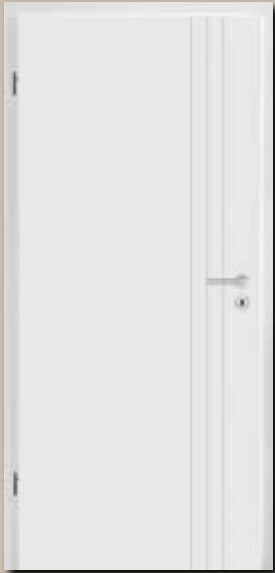

Groove 85
Lak
Biela RAL 9016



GrooveGlas 85
■ **NOVINKA**
s čistými líniami



Groove 86 ■ **NOVINKA**
Lak
Biela RAL 9016



Groove 87 ■ **NOVINKA**
Lak
Biela RAL 9016



Groove 88 ■ **NOVINKA**
Lak
Biela RAL 9016







Groove 89 ■ **NOVINKA**
Lak
Biela RAL 9016



Groove 92 ■ **NOVINKA**
Lak
Biela RAL 9016

Lak

-  Biela RAL 9016
-  Čisto biela RAL 9010
-  Svetlosivá RAL 7035
-  Antracitová sivá RAL 7016
-  RAL podľa výberu

Ďalšie informácie nájdete na strane 89.



Steel

Použité aplikácie vo vzhľade ušľachtilej ocele pri motíve Steel predstavujú moderný dizajn. Dvere bez falcu a dvere s falcom s hranatými hranami v povrchovej úprave Duradecor vo vyhotovení biely lak, svetlosivá, jemná štruktúra biela, jemná štruktúra svetlosivá, jaseň biely a matná biela sú sériovo vybavené vysokokvalitnou ochranou hrán 4Protect.

Steel 14

Duradecor
Biely lak RAL 9016



Steel 16

Duradecor
Biely lak RAL 9016



Steel 20

Duradecor
Biely lak RAL 9016



Steel 23

Duradecor
Biely lak RAL 9016



Steel 27

Duradecor
Biely lak RAL 9016



Steel 29
Duradecor
Biely lak RAL 9016



Steel 37
Duradecor
Biely lak RAL 9016



Steel 38
Duradecor
Biely lak RAL 9016



Steel 39
Duradecor
Biely lak RAL 9016











Steel 44
Duradecor
Biely lak RAL 9016



Steel 78
Duradecor
Biely lak RAL 9016

Duradecor hladké





-  Biely lak RAL 9016
-  Svetlosivá RAL 7035
-  Jemná štruktúra biela
-  Jemná štruktúra svetlosivá
-  Jaseň biely
-  Taliansky agát
-  Kanadský javor
-  Francúzsky buk

Duradecor štruktúrované





-  Sivý dub*
-  Biely dub*
-  Divoký dub*
-  Surový dub*
-  Tmavý dub
-  Španielsky dub*
-  Orech
-  Sofný dub matný
-  Pínia matná
-  Matná biela ■ **NOVINKA**

* aj v priečnej textúre

Duradecor ultramatné

-  Biela
-  Svetlosivá
-  Antracitová sivá
-  Sivohnedá (Taupe) ■ **NOVINKA**

Lak

-  Biela RAL 9016
-  Čisto biela RAL 9010
-  Svetlosivá RAL 7035
-  Antracitová sivá RAL 7016
-  RAL podľa výberu

Ďalšie informácie nájdete od strany 86.



Plain

So zapustenými aplikáciami, ktoré sú tak zároveň v jednej rovine, vo vzhľade ušľachtilej ocele prináša motív Plain elegantné akcenty. Dvere bez falcu a dvere s falcom s hranatými hranami v povrchovej úprave Duradecor vo vyhotovení biely lak, svetlosivá, jemná štruktúra biela, jemná štruktúra svetlosivá, jaseň biela a matná biela sú sériovo vybavené vysokokvalitnou ochranou hrán 4Protect.

Plain 14-7

Duradecor

Biely lak RAL 9016

▼ **Drevené dvere DesignLine**, Plain 29-7 Duradecor biely lak RAL 9016 a skladacie dvere BaseLine v povrchovej úprave Duradecor biely lak RAL 9016





Plain 23-7
Duradecor
Biely lak RAL 9016



Plain 27-7
Duradecor
Biely lak RAL 9016











Plain 29-7
Duradecor
Biely lak RAL 9016



Plain 37-7
Duradecor
Biely lak RAL 9016

Duradecor hladké





-  Biely lak RAL 9016
-  Svetlosivá RAL 7035
-  Jemná štruktúra biela
-  Jemná štruktúra svetlosivá
-  Jaseň biely
-  Taliansky agát
-  Kanadský javor
-  Francúzsky buk

Duradecor štruktúrované

-  Sivý dub*
-  Biely dub*
-  Divoký dub*
-  Surový dub*
-  Tmavý dub
-  Španielsky dub*
-  Orech
-  Soľný dub matný
-  Pínia matná
-  Matná biela ■ **NOVINKA**

* aj v priečnej textúre

Lak

-  Biela RAL 9016
-  Čisto biela RAL 9010
-  Svetlosivá RAL 7035
-  Antracitová sivá RAL 7016
-  RAL podľa výberu

Ďalšie informácie nájdete
od strany 86.



Rail 2
Duradecor, biely lak RAL 9016



Rail 1
Duradecor, biely lak RAL 9016



Rail

Kombinácia dreva a skla sa odporúča ako ideálny doplnok k motívu drevných dverí radu DesignLine.

Varianty skla

- Clear
 - Satinato
 - Sieťotlač celoplošná
 - Wave
 - Raff
 - Jil
 - Lines
 - Gisa
 - Gropus číre
 - Gropus matné
 - GrooveGlas 15 číre
 - GrooveGlas 15 matné
 - GrooveGlas 29 číre
 - GrooveGlas 29 matné
-
- Číre sklo
 - Matované sklo
 - Dizajnové sklo

Duradecor hladké

- Biely lak RAL 9016
- Svetlosivá RAL 7035
- Jemná štruktúra biela
- Jemná štruktúra svetlosivá
- Jaseň biely
- Taliensky agát
- Kanadský javor
- Francúzsky buk

Duradecor štruktúrované

- Sivý dub*
- Biely dub*
- Divoký dub*
- Surový dub*
- Tmavý dub
- Španielsky dub*
- Orech
- Soľný dub matný
- Pínia matná
- Matná biela ■ **NOVINKA**

* aj v priečnej textúre

Lak

- Biela RAL 9016
- Čisto biela RAL 9010
- Svetlosivá RAL 7035
- Antracitová sivá RAL 7016
- RAL podľa výberu

Ďalšie informácie nájdete na stranách 54 – 65.

Ďalšie informácie nájdete od strany 86.



Pure

So zapusteným rovným skleneným prvkom po celej výške krídla dverí uchvátí motív Pure všetkých navôkol.

Pure stred

Duradecor, biely lak RAL 9016



Pure na strane závesov









Duradecor
Biely lak RAL 9016



Pure na strane zámku

Duradecor
Biely lak RAL 9016

Duradecor hladké





-  Biely lak RAL 9016
-  Svetlosivá RAL 7035
-  Jemná štruktúra biela
-  Jemná štruktúra svetlosivá
-  Jaseň biely
-  Taliansky agát
-  Kanadský javor
-  Francúzsky buk

Duradecor štruktúrované

-  Sivý dub*
-  Biely dub*
-  Divoký dub*
-  Surový dub*
-  Tmavý dub
-  Španielsky dub*
-  Orech
-  Soľný dub matný
-  Pínia matná
-  Matná biela ■ **NOVINKA**

* aj v priečnej textúre

Lak

-  Biela RAL 9016
-  Čisto biela RAL 9010
-  Svetlosivá RAL 7035
-  Antracitová sivá RAL 7016
-  RAL podľa výberu

Ďalšie informácie nájdete od strany 86.



Pre milovníkov klasiky a elegancie: ClassicLine

Máte radi klasiku, ale napriek tomu aj modernosť? Potom sú pre vás presne tým správnym výberom naše nadčasové motívy radu ClassicLine. Nájdite svoje obľúbené dvere pre dotvorenie dokonalého vidieckeho štýlu.

Všetky motívy tohto radu presvedčajú ručne vyrobenými detailmi v tej najlepšej stolárskej kvalite: mimoriadne kvalitné dvere Georgia s vloženou profilovou lištou. Motívy Carolina s reliéfnym profilovaním, nové motívy Montana s kvalitne vypracovanými rámami, nové motívy Kontura s tvarovo frézovanými profilmi a dvere Virginia so svojím elegantným dizajnom.

Taktiež pre rad ClassicLine platí: V závislosti od vyhotovenia dverí si môžete vyberať medzi povrchmi Duradecor hladké, Duradecor štruktúrované, lakom alebo dekorom, ako aj medzi mnohými farbami a dekormi.

Ďalšie informácie nájdete na stranách 86 – 89.



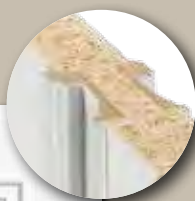

Georgia 1
Duradecor, biely lak RAL 9016



Georgia

V najlepšej stolárskej tradícii sa kvalitná profilová lišta motívov dverí Georgia vkladá do prehĺbenia v krídle dverí a prepožičiava týmto motívom veľmi elegantný vzhľad.

Duradecor hladké

-  Biely lak RAL 9016
-  Jaseň biely
-  Taliansky agát

Duradecor štruktúrované

-  Sivý dub*
-  Biely dub*
-  Divoký dub*
-  Surový dub*
-  Tmavý dub
-  Soľný dub matný
-  Pínia matná

* aj v priečnej textúre

Lak

-  Biela RAL 9016

Ďalšie informácie nájdete od strany 86.



Georgia 2
s výrezom na sklo
Duradecor
Biely lak RAL 9016



Georgia 3
Duradecor
Biely lak RAL 9016



Georgia 4
s výrezom na sklo
Duradecor
Biely lak RAL 9016



Georgia 5
Duradecor
Biely lak RAL 9016

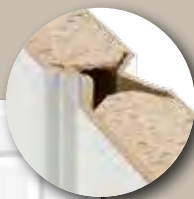

Carolina

Kazetové rámy dverových motívov Carolina vznikajú prostredníctvom vtláčeneho profilovania v krídle dverí. Vďaka vysokokvalitnému lakovaniu sa môžete tešiť na rovnomerný a brilantný farebný povrch.

Lak



Biela RAL 9016

Ďalšie informácie nájdete na strane 89.

Carolina 5

Lak

Biela RAL 9016



Carolina 1

s výrezom na sklo

LA 2 Lugano

Lak

Biela RAL 9016



Carolina 2

Lak

Biela RAL 9016



Carolina 4

s výrezom na sklo LA,

priečka 2/3

Lak

Biela RAL 9016



Carolina 5

s výrezom na sklo LA 3

Lak

Biela RAL 9016



Montana ■ NOVINKA

Pri motívoch série Montana podčiarkujú kvalitné rámy jednoduchú eleganciu. Minimalistický dizajnový jazyk vyhovuje klasickému aj modernému štýlu interiéru.

Lak

 Biela RAL 9016

Ďalšie informácie nájdete na strane 89.

Montana 4

s výrezom na sklo

Lak

Biela RAL 9016



Montana 1

s výrezom na sklo

Lak

Biela RAL 9016



Montana 2

Lak

Biela RAL 9016



Montana 3

Lak

Biela RAL 9016



Montana 5

Lak

Biela RAL 9016



▲ Drevené dvere ClassicLine Montana 4, lak biela RAL 9016, vyhotovenie s falcom



Montana 6
s výrezom na sklo
Lak
Biela RAL 9016



Montana 7
Lak
Biela RAL 9016



Montana 7
s výrezom na sklo
Lak
Biela RAL 9016







Montana 8
Lak
Biela RAL 9016



Kontura ■ NOVINKA

Motívy dverí radu Kontura získavajú svoj mimoriadny šarm vďaka tvarovo frézovaným profilom v kombinácii s naznačenou drážkou tvaru V.

Lak

-  Biela RAL 9016
-  Čisto biela RAL 9010
-  Svetlosivá RAL 7035
-  Antracitová sivá RAL 7016
-  RAL podľa výberu

Ďalšie informácie nájdete na strane 89.

Kontura 2

Lak
Biela RAL 9016

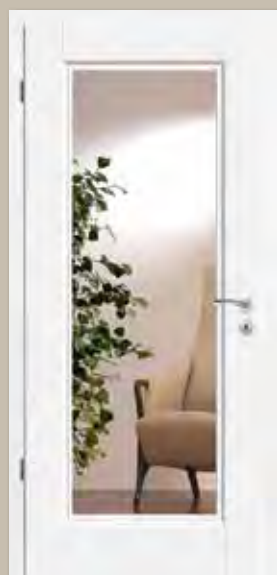

Kontura 1
s výrezom na sklo LA 2 1
Lak
Biela RAL 9016



Kontura 3
s výrezom na sklo LA
Lak
Biela RAL 9016



Kontura 4
Priečňa 1/3
Lak
Biela RAL 9016



Kontura 5
Lak
Biela RAL 9016



Kontura 6
s výrezom na sklo LA 2
Lak
Biela RAL 9016



Kontura 7
Lak
Biela RAL 9016



Kontura 12
Lak
Biela RAL 9016



Kontura 12
s výrezom na sklo LA
Lak
Biela RAL 9016

▼ **Drevené dvere ClassicLine Kontura 2**, lak biela RAL 9016





Virginia

Toto klasické vyhotovenie dverí pozostáva z rámovej konštrukcie s 3 vlysmi. Polia môžu byť voliteľne vyplnené presklením alebo drevenou tabuľou.

Dekor

Biely lak podľa RAL 9016

Virginia 3

Dekor biely lak
s 3 presklenými poliami



Virginia 1
Dekor biely lak



Virginia 1
Dekor biely lak
s 1 preskleným poľom



Virginia 2
Dekor biely lak



Virginia 2
Dekor biely lak
s 1 preskleným poľom



▲ Drevené dvvere ClassicLine Virginia 3, dekor biely lak, vyhotovenie s falcom

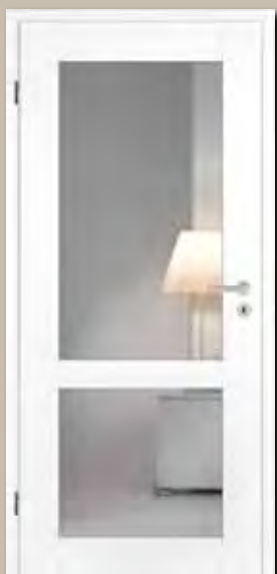

Virginia 2
Dekor biely lak
s 2 presklenými poliami



Virginia 3
Dekor biely lak



Virginia 3
Dekor biely lak
s 1 preskleným poľom



Virginia 3
Dekor biely lak
s 2 presklenými poliami



Viac svetla pre váš domov: GlassLine

Dvere radu GlassLine ponúkajú početné výhody číreho skla: Sklenené dvere sú ušľachtilé a elegantné, dodávajú vášmu domovu otvorenosť a každej miestnosti mimoriadny šarm.

Objavte vyhotovenie, ktoré sa najlepšie hodí k vášmu domovu, a vyberte si medzi krídlowymi dverami, celopresklenenými dverami s drevenými zárubňami alebo posuvnými dverami.

Špeciálne a veľmi individuálne akcenty s novými farebnými motívmi dodajú vašim celopreskleneným dverám výrazný farebný odtieň.



Pieskovanie

Ak si ceníte individualitu: technika pieskovania kreslí do skleneného povrchu jemné motívy. Matované zušľachtenie povrchu s nano povrchovou úpravou zaručuje menej odtlačkov prstov.



Aldo
Jednovrstvové bezpečnostné sklo, pieskovanie, s čírymi pásmi

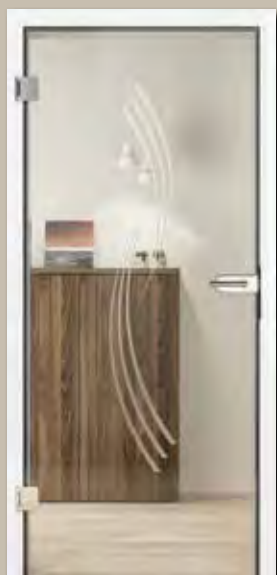

Amra ■ NOVINKA
Jednovrstvové bezpečnostné sklo, pieskovanie, s matovanými pásmi



Bamante
Jednovrstvové bezpečnostné sklo, pieskované, s čírymi plochami a matovanými pásmi



City ■ NOVINKA
Jednovrstvové bezpečnostné sklo, pieskovanie, s matovanými plochami



Corbus
Jednovrstvové bezpečnostné sklo, pieskovanie, s matovanými obdĺžnikmi



Corbus
Jednovrstvové bezpečnostné sklo, pieskovanie, s čírymi obdĺžnikmi



Cube ■ NOVINKA
Jednovrstvové bezpečnostné sklo, pieskovanie, s matovanými plochami



Graphic
 Jednovrstvové bezpečnostné sklo, pieskovanie, s matovanými pásmi



Graphic ■ NOVINKA
 Jednovrstvové bezpečnostné sklo, pieskovanie, s čírymi pásmi



Jada
 Jednovrstvové bezpečnostné sklo, pieskované, s čírymi a matovanými pásmi



Jil
 Jednovrstvové bezpečnostné sklo, pieskovanie, s matovanými pásmi



Jil ■ NOVINKA
 Jednovrstvové bezpečnostné sklo, pieskovanie, s čírymi pásmi



Liko
 Jednovrstvové bezpečnostné sklo, pieskovanie, s matovanými pásmi



Liko ■ NOVINKA
 Jednovrstvové bezpečnostné sklo, pieskovanie, s čírymi pásmi

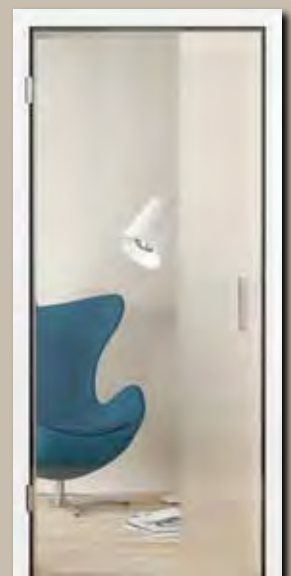

Lilu ■ NOVINKA
 Jednovrstvové bezpečnostné sklo, pieskovanie, s matovanými pásmi



Luba ■ NOVINKA
 Jednovrstvové bezpečnostné sklo, pieskovanie, s matovanými pásmi

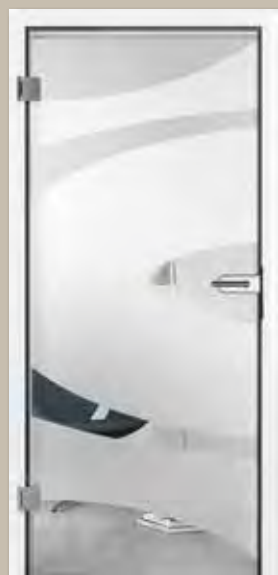

Meda ■ NOVINKA
 Jednovrstvové bezpečnostné sklo, pieskovanie, s čírymi pásmi



Memory ■ NOVINKA
 Jednovrstvové bezpečnostné sklo, pieskovanie, s čírymi štvorcami



Memory ■ NOVINKA
 Jednovrstvové bezpečnostné sklo, pieskovanie, s matovanými štvorcami

▼ Celopresklené dvere GlassLine Raff





Milton ■ NOVINKA
Jednovrstvové bezpečnostné sklo, pieskovanie, s matovanými pásmi



Milton ■ NOVINKA
Jednovrstvové bezpečnostné sklo, pieskovanie, s čírymi pásmi



Nubia
Jednovrstvové bezpečnostné sklo, pieskovanie, matované plochy prebiehajú do čírych plôch



Pinta ■ NOVINKA
Jednovrstvové bezpečnostné sklo, pieskovanie, s matovanými plochami



Privat
Jednovrstvové bezpečnostné sklo, pieskovanie, motív podľa želania, obrázok: s čírym textom



Raff
Jednovrstvové bezpečnostné sklo, pieskovanie, s čírym motívom



Raff ■ NOVINKA
Jednovrstvové bezpečnostné sklo, pieskovanie, s matovaným motívom Motív (voliteľne v sieťotlačí)

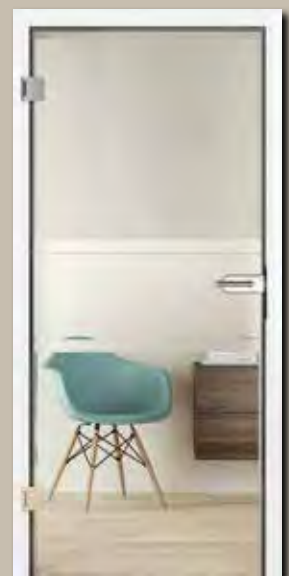

Saha
Jednovrstvové bezpečnostné sklo, pieskovanie, s matovanými pásmi



Wave
 Jednovrstvové bezpečnostné sklo, pieskovanie, s čírym motívom (voliteľne v sieťotlačí)



Wave ■ NOVINKA
 Jednovrstvové bezpečnostné sklo, pieskovanie, s matovaným motívom



Wildlife
 Jednovrstvové bezpečnostné sklo, pieskovanie, s matovanými pásmi



Wildlife ■ NOVINKA
 Jednovrstvové bezpečnostné sklo, pieskovanie, s čírymi pásmi



▲ Celopresklené dvere GlassLine Satinato ako systém posuvných dverí Rotan



Laserová technika

Toto spracovanie skla presviedča jemnými detailmi a tieňovaním. Hĺbkovým efektom vynikajú fascinujúce impresie, ktoré ešte umocňuje brilantnosť celopresklených dverí.



Agesa
Jednovrstvové bezpečnostné sklo, laserová technika, s matovanými pásmi



Aino ■ NOVINKA
Jednovrstvové bezpečnostné sklo, laserová technika, s matovanými pásmi



Lines
Jednovrstvové bezpečnostné sklo, laserová technika, s matovanými pásmi



Lito
Jednovrstvové bezpečnostné sklo, laserová technika, s matovaným textom



Sieťotlač

Tu sa dizajn spája s najvyšším zušľachtením povrchu: povrch mimoriadne odolný voči škrabancom sa jednoducho udržiava a je odolný voči znečisteniu.



Batista ■ NOVINKA
Jednovrstvové bezpečnostné sklo, sieťotlač, s matovanými a čírymi pásmi



Lou ■ NOVINKA
Jednovrstvové bezpečnostné sklo, sieťová tlač, s matovanými kruhmi



Rika
Jednovrstvové bezpečnostné sklo, sieťotlač, s matovanými obdĺžnikmi



Sieťotlač celoplošná ■ NOVINKA
Jednovrstvové bezpečnostné sklo, sieťotlač, celoplošne matované



Yoko ■ NOVINKA
Jednovrstvové bezpečnostné sklo, sieťotlač, s čírymi pásmi



Výbrus drážky

Výbrusy drážok na celopresklených dverách vznikajú prostredníctvom jemnej škáry v tvare V. Podľa preferovanej priepustnosti priehľadu sa používa číre, resp. satinované sklo. Výbrus drážok presviedča špeciálnymi vzormi, dotykovým pocitom a mimoriadnou hrou svetla vyplývajúcou z prizmatického efektu.



Coco

Jednovrstvové bezpečnostné sklo, Satinato s výbrusom drážky



Gropus

Jednovrstvové bezpečnostné sklo, Satinato s výbrusom drážky

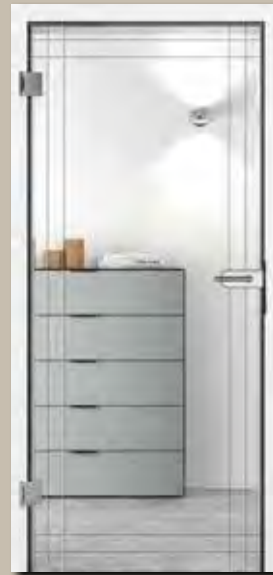

Velita ■ NOVINKA

Jednovrstvové bezpečnostné sklo, číre s výbrusom drážky



Coco

Jednovrstvové bezpečnostné sklo, číre s výbrusom drážky

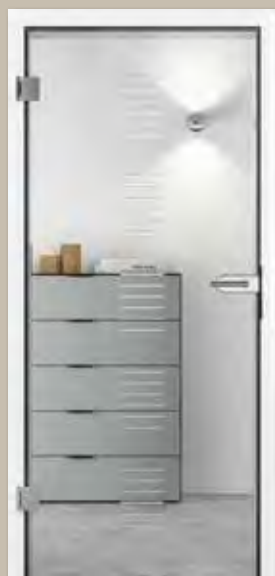

Gropus ■ NOVINKA

Jednovrstvové bezpečnostné sklo, číre s výbrusom drážky



Velita ■ NOVINKA

Jednovrstvové bezpečnostné sklo, Satinato s výbrusom drážky



Clear ■ NOVINKA
Vrstvené bezpečnostné sklo, číra fólia umiestnená vnútri



Black ■ NOVINKA
Vrstvené bezpečnostné sklo, farebná fólia umiestnená vnútri



Vzhľad Satinato ■ NOVINKA
Vrstvené bezpečnostné sklo, matovaná fólia umiestnená vnútri



White ■ NOVINKA
Vrstvené bezpečnostné sklo, farebná fólia umiestnená vnútri



Clear ■ NOVINKA
Jednovrstvové bezpečnostné sklo

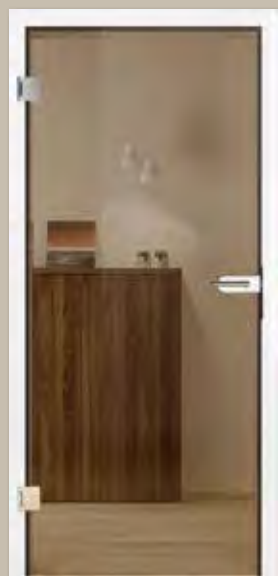

Clear bronze ■ NOVINKA
Jednovrstvové bezpečnostné sklo, tónované



Clear grey ■ NOVINKA
Jednovrstvové bezpečnostné sklo, tónované



Dark Grey ■ NOVINKA
Jednovrstvové bezpečnostné sklo, tónované

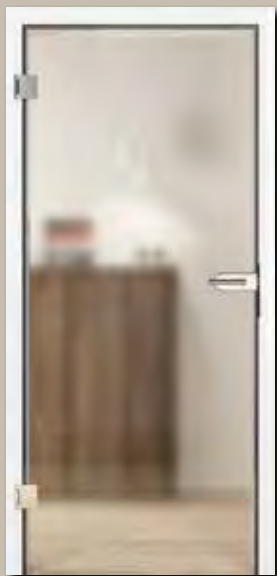

Mastercarré ■ NOVINKA

Jednovrstvové
bezpečnostné sklo,
Mastercarré



Satinato ■ NOVINKA

Jednovrstvové
bezpečnostné sklo,
Satinato



Druh skla Clear

S týmto druhom skla vytvárajú sklenené dvere diskrétny zaujímavý kontrast. Oxid železa v skle vytvára „zelenšie“ svetlo. Pohľad na sklenené dvere a interiér sa javí v „inom svetle“.



Mirastar ■ NOVINKA

Jednovrstvové
bezpečnostné sklo,
obojsstranný zrkadlový
a transparentný vzhľad



Druh skla Clear White

Sklenené dvere s druhom skla Clear White sa javia ako žiarivo biela farba. Pri sklách s motívom je mimoriadne vhodný dizajn vo vzhľade Satinato a naším odporúčaním je takisto druh skla Clear White pri vyhotoveniach s vrstveným bezpečnostným sklom a pri fólii umiestnenej vnútri.



Inteligentné funkcie pre väčšiu bezpečnosť a komfort

Vaše dvere do bytu si môžete vo firme Hörmann vybaviť mnohými dodatočnými funkciami: Protihluková ochrana, protipožiarna a dymotesná ochrana, ako aj dodatočné bezpečnostné funkcie, ako dverný priezor alebo automatický otvárač dverí, sú voliteľné pre mnoho motívov.

Zvyšujte komfort každodenného bývania inovatívnymi riešeniami, ako je napríklad rádiový pohon zámku dverí SmartKey: Týmto otvoríte dvere jednoduchým stlačením tlačidla na ručnom vysielacom, rádiovom vnútornom spínači, v aplikácii BiSecur na smartfóne* alebo priamo prostredníctvom snímačového poľa na SmartKey.

Pohon dverí PortaMatic sa odporúča pre všetkých, ktorí majú telesné obmedzenie alebo jednoducho chcú viac pohodlia. Automatické otváranie a zatváranie dverí ručným vysielacom alebo tlačidlom znamená lepšiu kvalitu života – vďaka firme Hörmann.

Dvere do bytu a protipožiarna dvere Hörmann ponúkajú viac

A síce viac funkcií ako bežné dvere. Nové dvere Hörmann vybavte podľa svojich individuálnych požiadaviek dôležitými prídavnými funkciami, ako sú protipožiarna ochrana, protihluková ochrana alebo ďalšie bezpečnostné prvky. Okrem toho firma Hörmann ponúka dvere do mokrého prostredia a dvere odolné voči vlhkosti, skladacie a kyvné dvere, ako aj priechody.



Klimatická trieda 3

Dvere tejto triedy majú špeciálnu konštrukciu krídla dverí, ktorá kompenzuje rozdiely teploty a vlhkosti medzi miestnosťami s rôznym účelom využitia, napr. medzi nevykurovaným suterénom a teplou chodbou. Účinok: úspora energie a ochrana pred skrivením dverí.



Protihluková ochrana

Zvukotesné dvere sú žiadané všade tam, kde môže v bytoch alebo pracovných priestoroch vznikáť veľa hluku. Rozhodujúce je pritom spojenie dverí a zárubne. Je to nevyhnutná súčasť na zabezpečenie požadovanej protihlukovej ochrany.

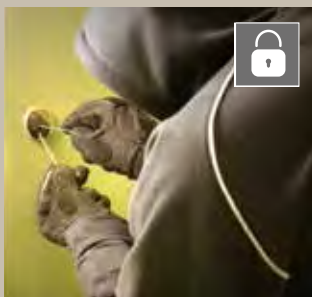

Bezpečnosť

Vhodné špeciálne funkcie môžu významne znížiť riziko vlámania. Hörmann odporúča pre dvere do bytu triedu odolnosti RC 2 alebo ešte lepšie RC 3.









Protipožiarna ochrana

Protipožiarna ochrana môže zachrániť životy! Vhodne vybavené dvere tak môžu chrániť pred prenikajúcim plameňom (najmenej 30 alebo 90 minút), ale tiež zabrániť prenikaniu nebezpečných spalín.

Protipožiarna / dymotesná prvky sa dodávajú iba ako kompletný prvok vrátane zárubne a všetkých kovaní.

Klimatizačné dvere a dvere do bytu









Funkcie	WAT systém 1*	WAT systém 2	WAT systém 3
Hrúbka dverí	40 mm	46 mm	52 mm
max. rozmery	2110 × 985 mm	2235 × 1110 mm	2485 × 1235 mm**
 Klimatická trieda 3	●	●	●
 Trieda zvukovej izolácie 1	●		
 Trieda zvukovej izolácie 2		●	
 Trieda zvukovej izolácie 3		●	●
 Bezpečnostné vybavenie RC 2			●
 Bezpečnostné vybavenie RC 3			●

* Nie je možné pri: Groove lak, Steel Concepto / lak, Plain Duradecor / lak

** pri RC 3: 2235 × 1110 mm

● = sériové vybavenie

Protipožiarne dvere

Funkcie	Dymotesné dvere*	Protipožiarne dvere T30**	Protipožiarne dvere T90***
Hrúbka dverí	40 mm	50 mm	70 mm
max. rozmery	2110 × 985 mm	2235 × 1235 mm	2485 × 1235 mm
 T30 odolné proti ohňu		●	
 T90 ohňovzdorné			●
 Ochrana proti dymu	●	○	○
 Klimatická trieda 2		●	●
 Klimatická trieda 3		○	○
 Trieda zvukovej izolácie 1		○	○
 Trieda zvukovej izolácie 2	●	○	○
 Bezpečnostné vybavenie RC 2		○	○
 Bezpečnostné vybavenie RC 3			○

* Nie je možné pri: Concepto, Stripe, Groove lak, Steel Concepto / lak, Plain Duradecor / lak

** Nie je možné pri: Stripe, Steel Concepto

*** Nie je možné pri: Concepto, Steel Concepto / lak, Stripe, Groove lak, Plain Duradecor / lak

● = sériové vybavenie

○ = voliteľné vybavenie



Dverný priezor

Nevyhnutnosť pre vyššiu bezpečnosť: S dverným priezorom vždy vidíte, kto stojí pred dverami do bytu, bez toho, aby ste museli otvoriť.



Elektrický otvárač

Prostredníctvom západky elektrického otvárača môžete svoje dvere otvárať jednoducho pomocou spínača v byte.



Motorický zámok

Automaticky zablokuje vaše dvere – praktické, pohodlné a bezpečné.



Bezpečnostné kovanie ES 2

voliteľne pre bezpečnostné vybavenie RC 2



Týčový zatvárač dverí

sériovo pri 1-krídlových protipožiarnych dverách



Horný zatvárač dverí s klznou kofajnicou

sériovo pri 2-krídlových protipožiarnych dverách, voliteľne pri 1-krídlových protipožiarnych dverách

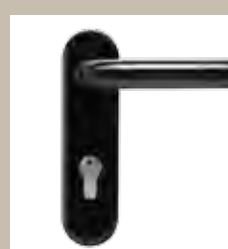

Protipožiarne kľučka

(profilový cylinder nie je obsiahnutý v rozsahu dodávky)

Rádiový pohon zámku dverí SmartKey

Otvorte zámok dverí jednoducho stlačením tlačidla na ručnom vysielacom, rádiovom vnútornom spínači, v aplikácii BiSecur na smartfóne* alebo priamo prostredníctvom snímačového poľa na SmartKey. Takto už nemusíte svoj nákup odkladať, aby ste otvorili domové dvere a dvere do bytu. Do domu alebo bytu sa dostanete oveľa ľahšie aj s rolátorom, invalidným vozíkom alebo detským kočíkom, pretože dvere dokážete otvoriť už aj na diaľku. Zamknutie sa realizuje stlačením tlačidla alebo automaticky po uplynutí stanovenej doby. Váš zámok je tak bezpečne zamknutý a poskytuje ochranu pred vlámaním.



Cenovo výhodný rádiový pohon zámku dverí SmartKey je dostupný v bielej alebo striebornej farbe, vrátane ručného vysieláča HSE 4 SK BS s tlačidlami s popismi.





Vysoký komfort obsluhy

- zamknutie, resp. odomknutie zámku dverí
- otvorenie dverí (počas naprogramovanej doby sa stiahne západka dverí a dvere je možné jednoducho otvoriť zatlačením **1**)
- obsluha ručným vysielateľom, rádiovým vnútorným spínačom alebo aplikáciou BiSecur **2**
- automatické komfortné zamykanie, voliteľne po 30, 60 alebo 120 sekundách alebo s oneskorením po stlačení tlačidla **3**
- manuálne otváranie a zatváranie v núdzovom prípade je kedykoľvek možné** (zvonku prostredníctvom obyčajného kľúča, zvnútra prostredníctvom ručného kolieska)

Bezpečná kontrola

- akustické / optické spätné hlásenie na pohone, keď sa zámok dverí zamkol / odomkol alebo otvoril
- zisťovanie na voliteľnom ručnom vysieláči HS 5 BS alebo na rádiovom vnútornom spínači FIT 5, či sú dvere zamknuté alebo odomknuté – večer už nemusíte chodiť k dverám, aby ste skontrolovali, či sú zamknuté. **4**
- rádiový systém BiSecur s extrémne bezpečným systémom kódovania
- pokojový režim s deaktivovaným rádiovým systémom

Ideálne na dovybavenie

- flexibilná montáž prostredníctvom upevnenia, nalepenia alebo priskrutkovania na vnútornú stranu dverí
- bez poškodenia dverí alebo zárubne (ideálne pre nájomné byty)
- jednoduché nasunutie na zasunutý kľúč***
- bezkáblová inštalácia vďaka prevádzke na batérie (doba chodu cca 1 rok**** pri 8 cykloch za deň)



Zámok dverí je zamknutý



Zámok dverí je odomknutý

* potrebná voliteľná BiSecur gateway

** Cylinder s funkciou pre prípad núdze a nebezpečenstva potrebný

*** Je potrebný presah cylindra vnútri s hodnotou 7 – 12 mm, hlava kľúča sa musí skrátiť na dĺžku 4 – 7 mm

****V závislosti od ľahkosti chodu dverí, resp. zámku, ako aj od použitých batérií!

Otváranie a zatváranie dverí bez námahy

Pomocou pohonu dverí Hörmann PortaMatic otvoríte a zatvoríte svoje drevené alebo oceľové vnútorné dvere úplne jednoducho automaticky prostredníctvom ručného vysielača alebo spínača. Či už máte telesné obmedzenie alebo si jednoducho želáte viac komfortu – táto technika uľahčí váš všedný deň. Pohon dverí PortaMatic presvedča nielen množstvom funkcií a možností nastavenia, ale aj minimálnou spotrebou elektrickej energie. Okrem toho je PortaMatic až o 25 % výhodnejší ako porovnateľné pohony dverí.



Ďalšie informácie nájdete v prospekte Pohon dverí PortaMatic.



Bývanie vhodné pri vyššom veku

Chcete byť napriek telesným obmedzeniam aj naďalej mobilný? Pohon PortaMatic pre vnútorné dvere vám vráti kúsok z kvality života tým, že vás bude podporovať pri pohybe u vás doma bez cudzej pomoci.

Komfortný život

Prenešete v budúcnosti plné podnosy, ťažké debny s nápojmi alebo nákup bez námahy cez miestnosti. O tento komfort určite už nikdy nebudete chcieť prísť.

Bezbariérová práca

Bezbariérová práca má už dnes vysokú hodnotu a v budúcnosti ešte získa na význame. Pohon dverí PortaMatic sa dá bezproblémovo integrovať na vašom pracovisku do všetkých neverejných oblastí a tým sa postará o vyšší komfort aj pri práci.

Hygienická obsluha dverí

V administratívnych budovách je nebezpečenstvo nákazy medzi zamestnancami na dverách do sanitárnych priestorov mimoriadne vysoké. Pohon dverí PortaMatic v kombinácii s bezkontaktným spínačom spoľahlivo chráni pred zárodkami a baktériami a dáva vám tým pocit bezpečia.



Robustná oceľová zárubňa VarioFix

Okrem sériových drevených zárubní dostanete všetky naše dvere do bytu aj s oceľovou zárubňou VarioFix. Táto je ideálnym riešením pre dvere do bytu a vnútorné dvere v bytovej oblasti a pre objekty, pri ktorých záleží na vysokej odolnosti a dlhej životnosti.

Zárubňa VarioFix s lemom zárubne na oboch stranách s rozmerom 55 mm perfektne ladí s inými drevenými zárubňami. V izbe, resp. v dome tak môžete používať aj dvere s rozdielnymi zárubňami.

Pre oceľové zárubne VarioFix nie sú problémom ani tolerancie stien do 20 mm. Rôzne hrúbky stien pri renovácii alebo v novostavbe sa veľmi jednoducho vyrovnávajú prostredníctvom prestaviteľného ozdobného falcu.

Zárubňu VarioFix obdržíte v bielej RAL 9016, ktorá sa hodí k našim krídlam dverí vo vyhotovení Duradecor biely lak a vo vyhotovení lak biely, ako aj v RAL podľa výberu.



Obojstranný lem zárubne VarioFix s hrúbkou 55 mm (obr. vľavo) veľmi dobre harmonizuje s drevenými zárubňami (obr. vpravo).



Zárubňa VarioFix je mimoriadne robustná a dokáže odolávať napríklad aj „nehode“ s detským autíčkom alebo nárazom vysávačom.



Zárubňa VarioFix sa hodí aj pre vchodové dvere do bytu s bezpečnostným vybavením RC 2 a zvukovou izoláciou.

VarioFix: oceľová zárubňa s mnohými výhodami

Odolná voči poškodeniam **1**

Robustná zárubňa VarioFix dokáže odolať aj nárazu detského autíčka alebo vysávača. Pri drevených zárubniach sa môžu v takých prípadoch poškodiť alebo dokonca odlupovať hrany.



Odolná voči vode na umývanie **2**

V priestoroch s dlaždicami je zárubňa VarioFix optimálnym riešením. Vďaka vysokohodnotnému pozinkovaniu nemôže zárubni nič urobiť ani voda na umývanie. Pri drevených zárubniach hrozí nebezpečenstvo, že spodná hrana zárubne napučí alebo sa bude musieť utesniť nepekňou silikónovou škárovačkou.



Neviditeľný šikmý rez **3**

Oceľová zárubňa VarioFix s práškovou povrchovou úpravou je veľmi kvalitne zvarená v rohových spojoch a vybrúsená dorovna tak, že oproti dreveným zárubniam nie sú rozpoznateľné šikmé rezy v oblasti rohov.

Rovnomerný rozmer škáry pri bezfalcových dverách **4**

Vďaka stabilnej oceľovej konštrukcii sa už zárubňa VarioFix nemôže po zabudovaní deformovať. To zaručuje jednotný rozmer škáry pri bezfalcových dverách a stará sa o zladený a elegantný vzhľad dverí.

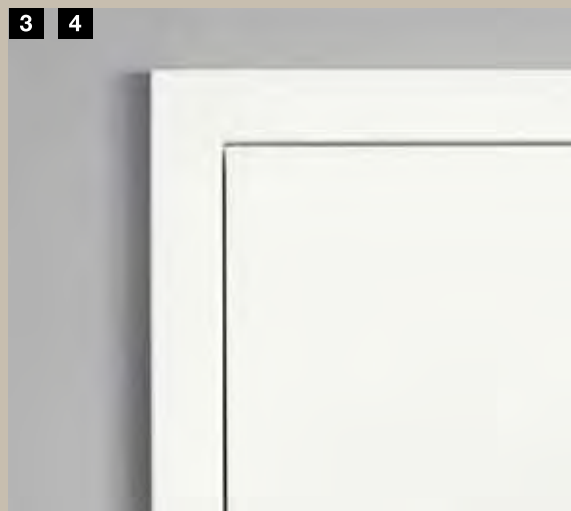

Naše priestorové zázraky: posuvné dvere

Posuvné dvere vám otvárajú nové možnosti na optimálne využitie vašich priestorov. Hörmann vám ponúka 1-krídlové a 2-krídlové riešenia posuvných dverí pre každú bytovú situáciu. Posuvné dvere realizujeme vo všetkých motívoch dverí BaseLine a DesignLine, ako aj GlassLine.



System posuvných dverí v zárubni

Pri montáži pred stenou sa krídlo dverí posúva na dvoch vodiacich koľajniciach integrovaných v bloku posuvných dverí. Pri montáži s posúvaním v stene sa vodiace koľajnice montujú do puzdra dverí v stene, ktoré je vyhotovené zo strany stavebníka. Tým odpadá blok posuvných dverí. Otvor v stene sa obloží zárubňou.



So štetinovým tesnením na krídle dverí (obrázok vľavo) a s voliteľným vstupným tesnením v zárubni (obrázok vpravo) vám posuvné dvere prebiehajúce pred stenou so zárubňou typu C poskytujú optimálnu ochranu pred zápachmi, hlukom a prievanom – doma sa tak budete cítiť ešte príjemnejšie.



Systém posuvných dverí Slide Compact

Pri tomto systéme sa krídlo dverí posúva v jednom profile vodiacej koľajnice. Profil vo farbe ušľachtilej ocele je možné namontovať nielen pred stenu, ale aj na strop. Do hmotnosti krídla dverí 60 kg je systém Slide Compact vybavený funkciou SafeClose na pozvoľné zatvorenie krídla dverí.



Systém posuvných dverí Rotan

Pri tomto systéme posuvných dverí v chladnom priemyselnom štýle sú krídla dverí namontované na konzolách, ktoré sa kĺžu po valčekoch na tyči s vodiacou koľajnicou. Tyč z ušľachtilej ocele sa montuje na stenu.



Systém posuvných dverí Slide Compact s dodatočným vertikálnym dorazom pre 1-krídlové dvere, prebiehajúce pred stenou ■ **NOVINKA**



Profil dostanete aj v čiernej matnej, taktiež tyčové madlá. Ďalšie informácie nájdete na strane 84.



Cooler Chic, elegantná funkcia: Pri systéme posuvných dverí Rotan sa konzoly kĺžu po valčekoch na tyči s vodiacou koľajnicou.

Výrezy na sklo

S naším výberom výrezov na sklo urobíte zo svojho želaného motívu celkom individuálne, vysnívané dvere. Výrezy na sklo dostanete so sklom podľa svojho výberu.

Bočné diely a nadsvetlíky

Bočné diely a nadsvetlíky zaplavia vaše obytné priestory svetlom a postarajú sa o mimoriadnu atmosféru. Zatiaľ čo bočné diely opticky zvýrazňujú prvky dverí, nadsvetlíky zdôrazňujú výšku priestoru. Horné clony podčiarkujú vzhľad prvku na výšku poschodia.



Výrezy na sklo

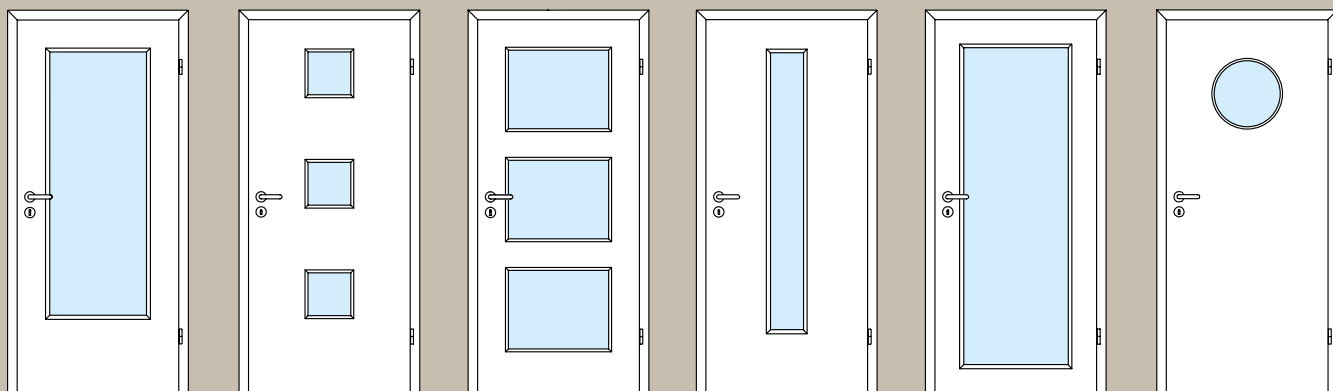

DIN

LA 10

LA 11

LA 24 v strede

LA 27

Kruhové okno

Všetky motívy dverí DesignLine Georgia, Vermont a Carolina dostanete s preskleniami v horných kazetových poliach.

Bočné diely

(na výšku prekladu)

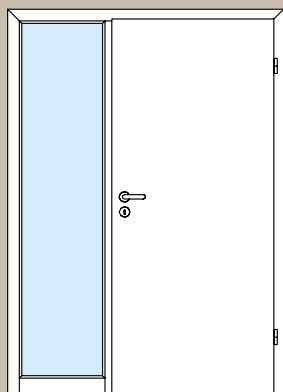

1-krídlové, 1 bočný diel

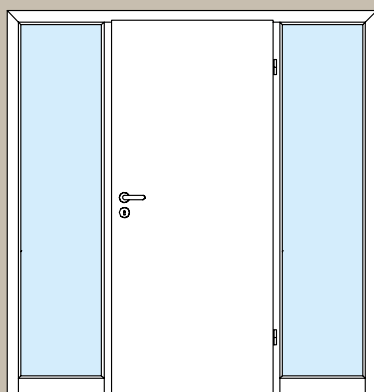

1-krídlové, 2 bočné diely

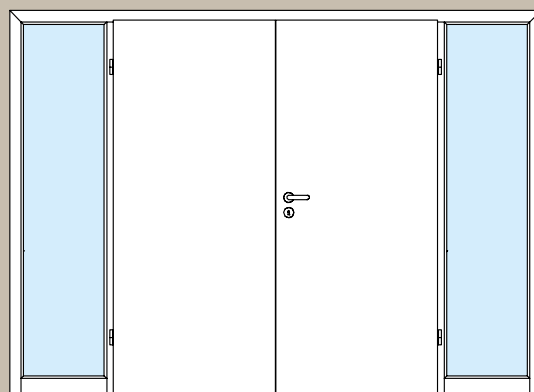

2-krídlové, 2 bočné diely

Nadsvetlík

(na výšku podlažia)

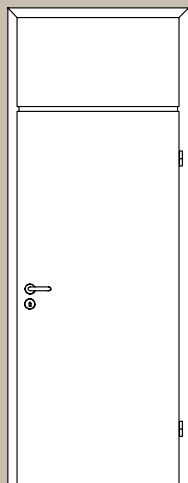

1-krídlové, 1 horná clona,
alternatívne aj s nadsvetlíkom

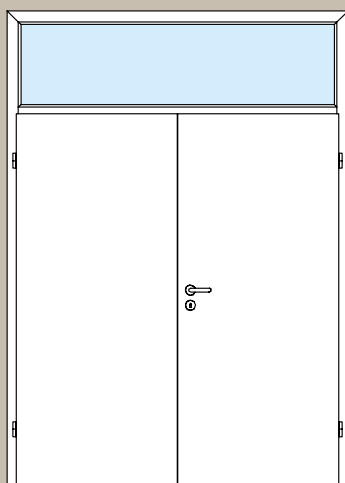

2-krídlové, 1 nadsvetlík

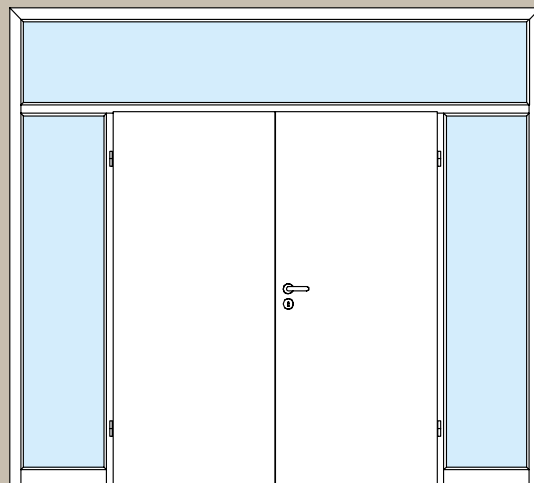

2-krídlové, 2 bočné diely, 1 nadsvetlík

Individuálne želania na dosah

Budeme spokojní iba vtedy, keď nájdete svoje vysnívané dvere, pri ktorých sedí každý detail. Z tohto dôvodu si môžete vybrať zo rozsiahleho programu Hörmann svoje kľučky a kovania individuálne: Rôzne **súpravy kľučiek pre drevené dvere** nájdete v našom programe aj ako **variant Planar** v jednej rovine pre mimoriadne elegantný vzhľad. Pre milovníkov dizajnu odporúčame kľučky a kovania **v novej čiernej edícii**.

Rozsiahly sortiment výrobkov dopĺňajú špeciálne kovania pre **celopresklené a posuvné dvere**.



Pre mimoriadne elegantný vzhľad dverí dostanete každú kľučku voliteľne aj vo variante Planar v jednej rovine, ako aj bez kľúčovej dierky.

Súpravy kľučiek pre drevené dvere



Rozeta Ala oválna,
ušľachtilá oceľ matná



Rozeta Apart oválna,
ušľachtilá oceľ matná



Rozeta Arundo oválna,
ušľachtilá oceľ matná



Rozeta Basica 2
oválna, ušľachtilá oceľ
matná



Rozeta Basica 3
oválna, ušľachtilá oceľ
matná



Rozeta Contra oválna,
ušľachtilá oceľ matná



Rozeta Dee oválna,
ušľachtilá oceľ matná



Rozeta Dee hranatá,
ušľachtilá oceľ matná



Rozeta Graphica
hranatá, ušľachtilá oceľ
leštená



Plochá rozeta Graphica
hranatá, ušľachtilá oceľ
matná



Rozeta Indra oválna,
ušľachtilá oceľ leštená
matná



Plochá rozeta Indra
oválna, ušľachtilá oceľ
leštená matná



Rozeta Karee hranatá,
ušľachtilá oceľ matná



Rozeta Liliet oválna,
ušľachtilá oceľ leštená,
madlo porcelán biely



Rozeta Linea oválna,
ušľachtilá oceľ matná

Súpravy kľučiek pre drevené dvere



Plochá rozeta Linea oválna, ušľachtilá oceľ matná



Plochá Linea rozeta oválna, ušľachtilá oceľ leštená



Linea čierna edícia, rozeta oválna, čierna matná ■ NOVINKA



Plochá rozeta Linea hranatá, ušľachtilá oceľ matná



Rozeta Luba oválna, ušľachtilá oceľ matná



Linea čierna edícia, plochá rozeta oválna, čierna matná ■ NOVINKA



Rozeta Quadriga hranatá, ušľachtilá oceľ matná



Rozeta Selecta oválna, ušľachtilá oceľ leštená matná



Karee čierna edícia, rozeta hranatá, čierna matná ■ NOVINKA



Rozeta Senso oválna, ušľachtilá oceľ matná



Rozeta Tento oválna, ušľachtilá oceľ matná



Karee čierna edícia, plochá rozeta hranatá, čierna matná ■ NOVINKA



Rozeta Vallis oválna, ušľachtilá oceľ matná



Rozeta Vento oválna, ušľachtilá oceľ matná

Kovania pre celopresklené dvere



Súprava kovania Aronda Combi, ušľachtilá oceľ matná, ušľachtilá oceľ leštená alebo EV 1



Apart, ušľachtilá oceľ matná alebo ušľachtilá oceľ leštená / matná



Basica 3, ušľachtilá oceľ matná alebo EV 1



Súprava kovania Purista Combi, ušľachtilá oceľ matná, ušľachtilá oceľ leštená alebo EV 1



Belis, ušľachtilá oceľ matná



Dee, ušľachtilá oceľ matná, ušľachtilá oceľ leštená alebo EV 1



Súprava kovania Conica Combi, ušľachtilá oceľ matná alebo EV 1



Grafica, ušľachtilá oceľ matná alebo ušľachtilá oceľ leštená



Nala, ušľachtilá oceľ matná alebo ušľachtilá oceľ leštená



Súprava kovania Mina Combi, ušľachtilá oceľ matná



Quadriga, ušľachtilá oceľ matná



Linea, ušľachtilá oceľ matná, ušľachtilá oceľ leštená alebo EV 1



Súprava kovania Purista Combi, čierna edícia, čierna matná ■ **NOVINKA**



Linea, čierna edícia, čierna matná ■ **NOVINKA**



Karee, čierna edícia, čierna matná ■ **NOVINKA**

Čierna je trendy!



Tmavé farebné odtiene s čiernymi akcentmi sú stále populárnejšie. Hörmann vám teraz ponúka v novej čiernej edícii početné kovania pre drevené a celopresklené dvere. Veľmi očarujúci kontrast aj na bledších plochách!

Elegantné kovanie celopresklených dverí



Novinkou pre celopresklené dvere je použitie s drevenými, ako aj oceľovými zárubňami. Zredukovaný vzhľad profilu kovania pôsobí veľmi elegantne. Praktické: Na otvorenie dverí nie je potrebná manipulácia s kľúčkou.

Mušle rukovätí pre posuvné dvere



Mušľa rukoväte 6402 pre drevené dvere, oblá, ušľachtilá oceľ matná alebo čierna edícia

Dizajnová mušľa rukoväte 3649 pre drevené dvere, oválna, ušľachtilá oceľ matná



Dizajnová mušľa rukoväte 3648 pre drevené dvere, pravouhlá, ušľachtilá oceľ matná



Mušľa rukoväte FSB 4212, oválna, ušľachtilá oceľ matná alebo hliník



Mušľa rukoväte FSB 4250, uchytenie na zatlačenie, ušľachtilá oceľ matná (pre drevené dvere)



Mušľa rukoväte FSB 4251, pravouhlá, uchytenie na zatlačenie, ušľachtilá oceľ matná



Mušľa rukoväte FSB 4252, oblá, uchytenie na zatlačenie, ušľachtilá oceľ matná



Mušľa rukoväte FSB 4253, štvorcová, uchytenie na zatlačenie, ušľachtilá oceľ matná



Mušľa rukoväte Norma 3657, oválna, ušľachtilá oceľ matná



Mušľa rukoväte Rondell 3659, oblá, matný nikel

Tyčové madlá pre posuvné dvere

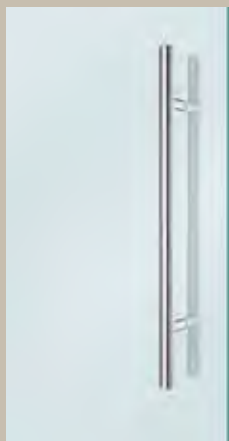

Pár tyčových madiel Basic, oblé, ušľachtilá oceľ matná



Pár tyčových madiel U-Grip, oblé, ušľachtilá oceľ matná



Kombinácia tyčových madiel Combi, ploché madlo

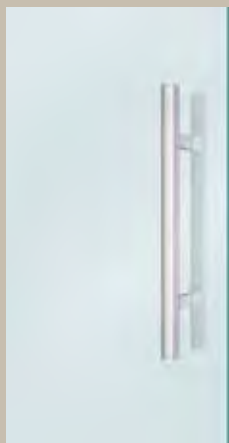

Pár tyčových madiel Basic, hranaté, ušľachtilá oceľ matná

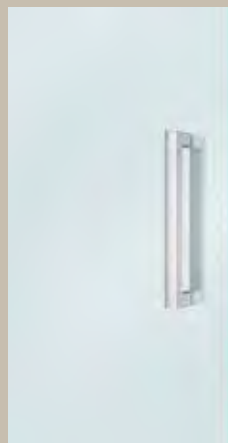

Pár tyčových madiel U-Grip, hranaté, ušľachtilá oceľ matná



Platňa madla, čierna edícia
■ NOVINKA
 podobné ušľachtilej oceli (obrázok dole)



Pri posuvných dverách prebiehajúcich v stene môžete pomocou zaskakovacieho úchytu vytiahnuť krídlo dverí, ktoré bolo stlačením tlačidla úplne zatlačené do steny a zatvoriť dvere.

Pomocou platne madla sa môžu posuvné dvere prebiehajúce pred stenou úplne otvoriť.

Kovania pre bezfalcové krídla dverí

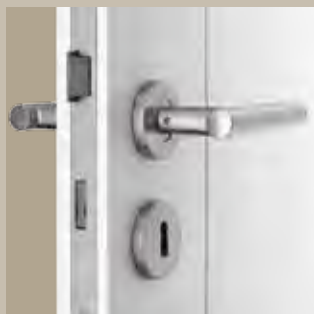

Dózický zámok trieda I, manžeta z niklového striebra (sériovo)



Zámok s magnetickou západkou na jemné a tiché zatváranie dverí (voliteľne)



3-dielny záves dverí s valčekmi V 7888 WF 3 D (voliteľne, iba pre drevenú zárubňu)



Skryto umiestnený záves 3 D DX 61 (voliteľne)



Skryto umiestnený záves Euroband (voliteľne) ■ **NOVINKA**

Kovania pre krídla dverí s falcom



Dózický zámok trieda I, manžeta z niklového striebra (sériovo)

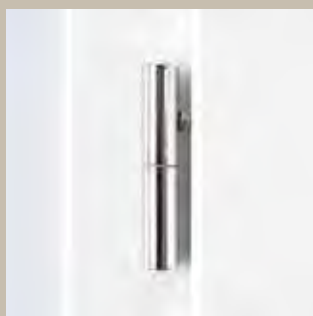

2-dielny záves V 3420 WF (sériovo)



3D-záves VX 160-18 (voliteľne)

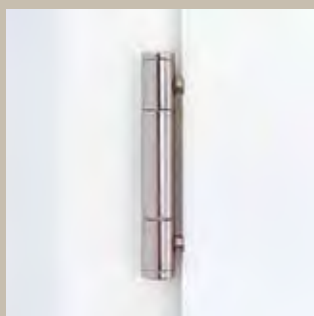

3-dielny záves V 4426 WF (voliteľne)



Skryto umiestnený záves Pivota FX 2 60 3 D (voliteľne)

Vysokokvalitné povrchy,
rozmanité farby, prírodné dekory,
ktoré vás budú tešiť každý deň



Duradecor hladké

- o 48 % odolnejší voči nárazu ako priemer skúšaných CPL povrchov od iných výrobcov
- hygienická a jednoduchá na udržiavanie
- ďalekosiahlo antistatická a svetlostála
- žiaruvzdorná, vysoko odolná voči oderu
- odolná voči vplyvom kvapalín, pást atď., ktoré sú bežné v domácnostiach

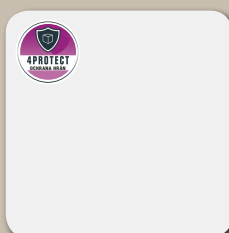

Biely lak
RAL 9016



Jemná štruktúra
biela



Jaseň biely



Svetlosivá
RAL 7035



Jemná štruktúra
svetlosivá



Ochrana hrán 4Protect

- vysoká odolnosť voči nárazom
- vysoká odolnosť voči oderu
- vysoká odolnosť voči poškrabaniu
- perfektný vzhľad s nulovými škárami, tzn. bez viditeľných škár pre najvyššie nároky na vzhľad.



Taliansky agát



Kanadský javor



Francúzsky buk



Duradecor štruktúrované

- charakteristická štruktúra dreva s razenou textúrou dreva
- o 48 % odolnejší voči nárazu ako priemer skúšaných CPL povrchov od iných výrobcov
- hygienická a jednoduchá na udržiavanie
- ďalekosiahlo antistatická a svetlostála
- žiaruvzdorná, vysoko odolná voči oderu
- odolná voči vplyvom kvapalín, pást atď., ktoré sú bežné v domácnostiach



Sívý dub



Sívý dub
(priechny)



Biely dub

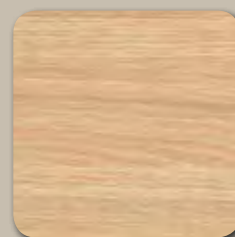

Biely dub
(priechny)



Divoký dub



Divoký dub
(priechny)

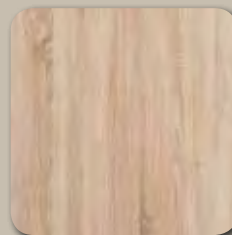

Surový dub



Surový dub
(priechny)



Tmavý dub



Španielsky dub



Španielsky dub
(priechny)



Orech



Soľný dub matný



Pínia matná



Matná biela
■ NOVINKA



Ochrana hrán 4Protect

- vysoká odolnosť voči nárazom
- vysoká odolnosť voči oderu
- vysoká odolnosť voči poškrabaniu
- perfektný vzhľad s nulovými škárami, tzn. bez viditeľných škár pre najvyššie nároky na vzhľad

Ultramatná

- zamatovo jemný na dotyk
- povrchová úprava Duradecor s najvyššou odolnosťou voči nárazu
- potlač zanechávajúca menej odtlačkov prstov a znečistení
- s možnosťou pokreslenia kriedou



Ultramatná
Biela



Ultramatná
Svetlosivá

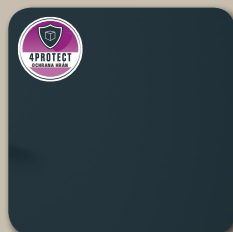

Ultramatná
Antracitová sivá



Ultramatná
Sivohnedá (Taupe)
■ NOVINKA

Gloss

- vysoko lesklá
- extrémne lesklá povrchová úprava
- odolná



Gloss
Biela



Gloss
Svetlosivá



Gloss
Antracitová sivá



Gloss
Sivohnedá (Taupe)
■ NOVINKA

Bridlica

- s reliéfnou štruktúrou
- kontrast matu a lesku
- odolná



Bridlica
Biela



Bridlica
Svetlosivá



Bridlica
Antracitová sivá



Bridlica
Sivohnedá (Taupe)
■ NOVINKA

Štruktúra plátňa

■ NOVINKA

- jemná štruktúra s prirodzeným vzhľadom
- povrchová úprava Duradecor s najvyššou odolnosťou voči nárazu



Štruktúra plátňa
Biela



Štruktúra plátňa
Svetlosivá

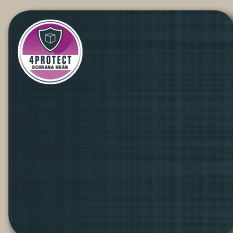

Štruktúra plátňa
Antracitová sivá



Štruktúra plátňa
Sivohnedá (Taupe)
■ NOVINKA



Lak

- rovnomerný povrch
- sýta a brilantná farba
- lakovanie na bielej základnej doske Duradecor
- na želanie v RAL podľa voľby

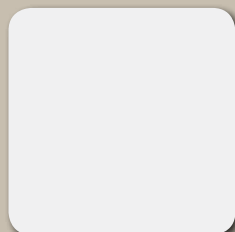

Biela
RAL 9016



Čisto biela
RAL 9010

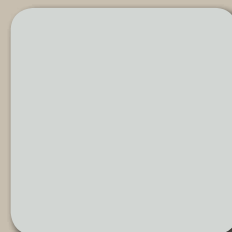

Svetlosivá
RAL 7035



Antracitová sivá
RAL 7016

Dyha z pravého dreva

- z veľmi kvalitných druhov ušľachtileho dreva
- ekologický ochranný lak trvalo chráni povrch
- prirodzená textúra
- dlhodobá kvalita



Javor



Javor priečny
■ NOVINKA



Buk



Buk priečny
■ NOVINKA



Jaseň
■ NOVINKA



Limba
■ NOVINKA



Limba natierateľná
■ NOVINKA



Dub horský
■ NOVINKA



Dub americký
■ NOVINKA



Dub americký
priečny
■ NOVINKA



Dub sukovitý
■ NOVINKA



Dub sukovitý
priečny
■ NOVINKA



Horský dub matný
lak
■ NOVINKA



Dub staré drevo
olejaný
■ NOVINKA



Orech americký
■ NOVINKA

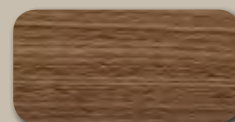

Orech americký
priečny
■ NOVINKA



Dub morený
■ NOVINKA



Macore
■ NOVINKA



Mahagón
■ NOVINKA

Vysokohodnotná stolárska kvalita pre veľké zaťaženia

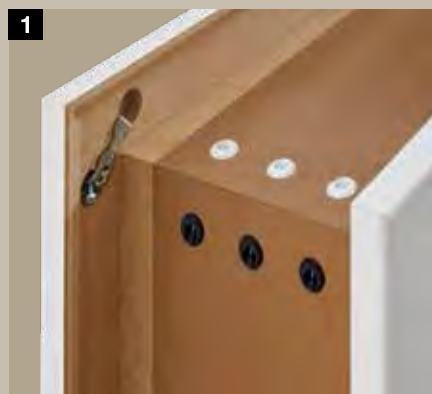

1

- 1 Pekný vzhľad vďaka presnému lícovaniu rohových spojov s jednoduchou montážou

Doska zárubne

- skrutkované rohové spoje so spojom zárubne
- dodatočne ľahko nastaviteľné
- vysoká schopnosť silového spoja

Obloženie

- celokovová skrutková spojka
- vynikajúci silový styk
- priame rozloženie tlaku na spojovacie plochy
- žiadne viditeľné vŕtané otvory v obložení



2

- 2 Vysoká tvarová stálosť vďaka robustnej konštrukcii zárubne

- doska zárubne hrubá 25 mm
- doska zárubne s povrchom Duradecor
- protikus s melamínovou povrchovou úpravou
- obloženie z MDF



3

- 3 Trvalo tiché zatváranie vďaka kvalitnému tesneniu

- dvojkomorový systém
- čisté priliehanie ku krídlu dverí
- dobré tlmiace vlastnosti



4

- 4 Väčšia bezpečnosť vďaka odolnému štandardnému uzatváraciemu plechu

- pohyblivá zadná krytka
- šesťnásobne priskrutkovaný
- zamykanie na dva západy
- možné dodať súpravy na prestavenie

1

2

3

4

7

8



5 Žiadne klesnutie dverí vďaka hybridnej taške závesu

- nosnosť 80 kg
- zosilnené kovovo-plastové uchytenie ■ **NOVINKA**
- štvornásobne zaskrutované do dosky zárubne
- vodiace puzdrá po prednú hranu obloženia
- pre drevené a celopresklené dvere



6 Vysoká stabilita vďaka krídlu dverí so zosilnením rámu

- vnútorné dvere so zosilnením rámu 80 mm
- na strane závesu a zámku



7 Oblá hrana pekného tvaru vďaka kvalitnému základnému materiálu



8 Robustná hranatá hrana vďaka ochrane hrán 4Protect



- vysoká odolnosť voči nárazom
- vysoká odolnosť voči oderu
- vysoká odolnosť voči poškrabaniu
- perfektný vzhľad s nulovou škárou, to znamená, že na rozdiel od bežných dverí neruší viditeľná škára **9** vysokohodnotný vzhľad dverí
- sériovo pri dverách s falcom s hranatými hranami alebo pri dverách bez falcu s povrchovou úpravou Duradecor biely lak, svetlosivá, antracitová



10 Moderná farba

- v štandardnej farbe biely lak RAL 9016

Silná povrchová úprava Duradecor

- extrémne odolná voči nárazom, odolná voči poškrabaniu
- svetlostála, tepelne stála

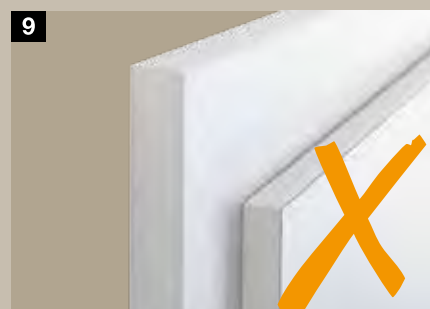

Motívy dverí

		BaseLine	Design-Line Concepto	Design-Line Stripe	Design-Line Groove	Design-Line Steel	Design-Line Plain	Design-Line Rail	Design-Line Pure	Classic-Line Georgia	Classic-Line Carolina	Classic-Line Montana	Classic-Line Kontura	Classic-Line Virginia
Povrchové úpravy														
Duradecor														
s falcom, hranaté		●	-	○	-	●	●	●	●	●	-	-	-	-
s falcom, oblé		●	-	-	-	●	●	●	●	●	-	-	-	●
bezfalcové, hranaté		●	-	○	-	●	●	●	●	●	-	-	-	-
Duradecor štruktúrované														
s falcom, hranaté		●	-	-	-	●	●	●	●	○	-	-	-	-
s falcom, oblé		●	-	-	-	●	●	●	●	○	-	-	-	-
bezfalcové, hranaté		●	-	-	-	●	●	●	●	○	-	-	-	-
Dyha z pravého dreva														
s falcom, hranaté		●	-	-	-	-	-	●	-	○	-	-	-	-
s falcom, oblé		○	-	-	-	-	-	○	-	○	-	-	-	-
bezfalcové, hranaté		●	-	-	-	-	-	●	-	○	-	-	-	-
Lak														
s falcom, hranaté		●	-	-	●	●	●	●	●	●	-	-	-	-
s falcom, oblé		●	-	-	●	●	●	●	●	●	○	○	○	-
bezfalcové, hranaté		●	-	-	●	●	●	●	●	●	-	-	-	-
Ultramatná														
s falcom, hranaté		-	●	-	-	●	-	-	-	-	-	-	-	-
s falcom, oblé		-	●	-	-	●	-	-	-	-	-	-	-	-
bezfalcové, hranaté		-	●	-	-	●	-	-	-	-	-	-	-	-
Gloss														
s falcom, hranaté		-	●	-	-	-	-	-	-	-	-	-	-	-
bezfalcové, hranaté		-	●	-	-	-	-	-	-	-	-	-	-	-
Bridlica														
s falcom, hranaté		-	●	-	-	-	-	-	-	-	-	-	-	-
bezfalcové, hranaté		-	●	-	-	-	-	-	-	-	-	-	-	-
Plátno														
s falcom, hranaté		-	●	-	-	-	-	-	-	-	-	-	-	-
s falcom, oblé		-	●	-	-	●	-	-	-	-	-	-	-	-
bezfalcové, hranaté		-	●	-	-	-	-	-	-	-	-	-	-	-

● = možnosť dodať pre všetky dekory/farby

○ = nie je možné dodať pre všetky dekory/farby

Horizontálny rez – 1-krídlové s falcom

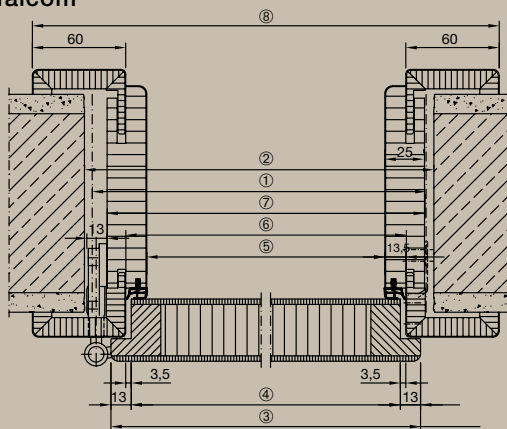

bez falcu

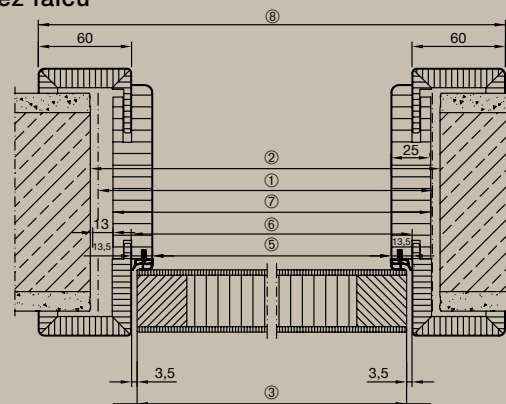

1 Odporučený stavebný rozmer, šírka	625	750	875	1000	1125	1250
2 Otvor steny	635	760	885	1010	1135	1260
3 Vonkajší rozmer krídla dverí	s falcom 610	735	860	985	1110	1235
	bez falcu 584	709	834	959	1084	1209
4 Rozmer falcu krídla dverí	584	709	834	959	1084	1209
5 Svetlý rozmer prechodu	564	689	814	939	1064	1189
6 Rozmer falcu zárubne	591	716	841	966	1091	1216
7 Vonkajší rozmer zárubne	614	739	864	989	1114	1239
8 Vonkajší rozmer obloženia	711	836	961	1086	1211	1336

Horizontálny rez – 2-krídlové s falcom

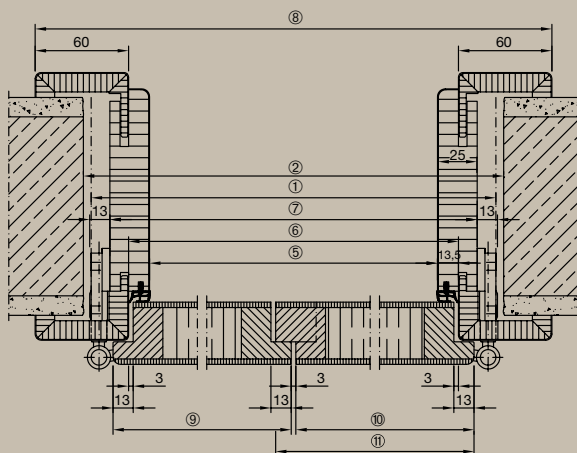

bez falcu

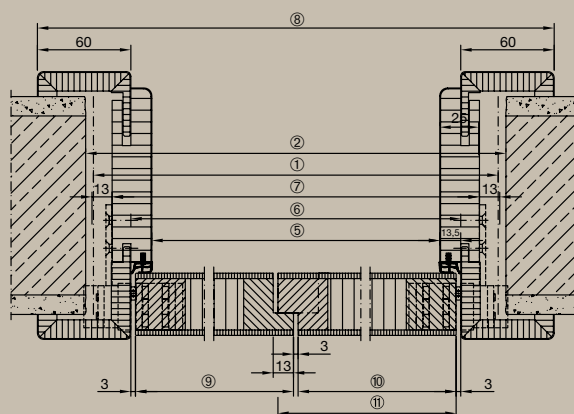

1 Odporučený stavebný rozmer, šírka	1250	1375	1500	1750	1875	2000	2250	2500
2 Otvor steny	1260	1385	1510	1760	1885	2010	2260	2510
5 Svetlý rozmer prechodu	1176	1301	1426	1676	1801	1926	2176	2426
6 Rozmer falcu zárubne	1203	1328	1453	1703	1828	1953	2203	2453
7 Vonkajší rozmer zárubne	1226	1351	1476	1726	1851	1976	2226	2476
8 Vonkajší rozmer obloženia	1323	1448	1573	1823	1948	2073	2323	2573
9 Vonkajší rozmer krídla dverí Prechodové krídlo	s falcom 610	735	735	860	985	985	1110	1235
	bez falcu 597	722	722	847	972	972	1097	1222
10 Vonkajší rozmer krídla dverí Pevné krídlo s vystužovacou lištou	s falcom 610	610	735	860	860	985	1110	1235
	bez falcu 597	597	722	847	847	972	1097	1222
11 Vonkajší rozmer krídla dverí Pevné krídlo s protifahým falcom	s falcom 623	623	748	873	873	998	1123	1248
	bez falcu 610	610	735	860	860	985	1110	1235

* Iba pri motívoch dverí Carolina

Všetky rozmery v mm



HÖRMANN

Zažite kvalitu Hörmann pri novostavbe a modernizácii

So spoločnosťou Hörmann môžete vždy dokonale plánovať. Starostlivo vzájomne zladené riešenia Vám ponúkajú v každej oblasti špičkové výrobky s vysokou funkčnosťou.

- **Garážové brány**

Optimálne zladené s Vaším osobným architektonickým štýlom: výklopné alebo sekcionálne brány z ocele alebo dreva.

- **Pohony brán a dverí**

Vychutnajte si vysoký komfort a zabezpečenie proti vlámaniu s pohonmi garážových a vjazdových brán Hörmann. S pohonmi dverí Hörmann môžete z tohto komfortu profitovať aj vo Vašich obytných priestoroch.

- **Domové dvere**

Pre každú potrebu a požiadavku nájdete v našom rozsiahlom programe domových dverí motív podľa Vášho želania.

- **Interiérové dvere**

Vysokohodnotné drevené interiérové dvere a celopresklené dvere poskytujú Vášmu domu osobitú útulnosť a harmonicky zapadnú do celkového vzhľadu Vašich miestností.

- **Oceľové dvere**

Solidné dvere pre všetky priestory Vášho domu, od pivnice až po podkrovie.

- **Zárubne**

Vyberte si z komplexného programu pre novostavbu, výstavbu a modernizáciu.



Garážové brány a pohony brán



Domové dvere

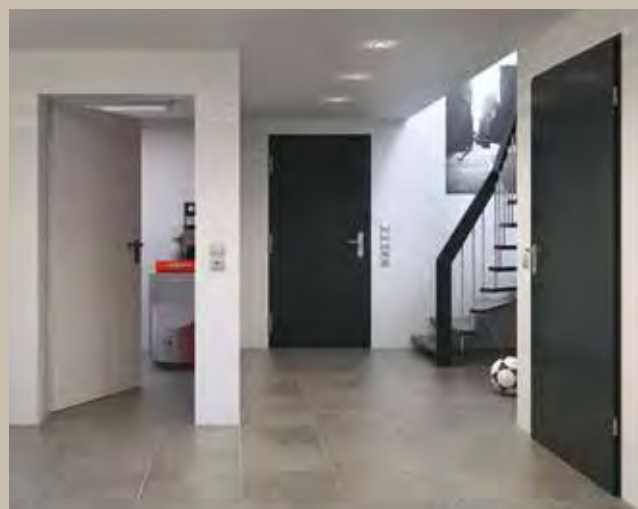

Oceľové dvere

Hörmann: Kvalita bez kompromisov



Hörmann KG Amshausen, Nemecko



Hörmann KG Antriebstechnik, Nemecko



Hörmann KG Brandis, Nemecko



Hörmann KG Brockhagen, Nemecko



Hörmann KG Dissen, Nemecko



Hörmann KG Eckelhausen, Nemecko



Hörmann KG Freisen, Nemecko



Hörmann KG Ichttershausen, Nemecko



Hörmann KG Werne, Nemecko



Hörmann Alkmaar B.V., Holandsko



Hörmann Legnica Sp. z o.o., Poľsko



Hörmann Beijing, Čína



Hörmann Tianjin, Čína



Hörmann LLC, Montgomery IL, USA



Hörmann Flexon LLC, Burgettstown PA, USA



Shakti Hörmann Pvt. Ltd., India

Ako jediný výrobca na medzinárodnom trhu ponúka skupina Hörmann všetky dôležité montážne časti z jednej ruky. Vyrábané sú vo vysokošpecializovaných závodoch, podľa najnovšieho stupňa rozvoja techniky. Celoplošným pokrytím Európy svojimi výrobnými závodmi a servisnou sieťou a svojou prítomnosťou v Amerike a v Ázii je firma Hörmann Vaším významným partnerom pre vysokohodnotné stavebné výrobky. V kvalite bez kompromisov.

GARÁŽOVÉ BRÁNY

POHONY

PRIEMYSELNÉ BRÁNY

NAKLADACIA TECHNIKA

DVERE

ZÁRUBNE



Partner slovenského futbalu

HÖRMANN